

THE MOTION YOU TRUST

2023

AUSZUGSSYSTEME

FÜR PROFESSIONELLE ANWENDUNGEN



2023

AUSZUGSSYSTEME

FÜR PROFESSIONELLE ANWENDUNGEN

Rollengelagerte Auszugssysteme
Kulissen- und Vertikalschrankauszugssysteme
Rollengelagerte Auszugssysteme aus rostfreiem Edelstahl
Kugelhäufigführungen



I N N O V A T I O N E N

Gute Produkte entstehen durch Marktnähe

Wir entwickeln unsere Produkte im engen und intensiven Austausch mit Anwendern. Vor allem geht es uns dabei um Lösungen, die einen Mehrwert in der Anwendung bieten und melden laufend neue Patente für exklusive Produkte mit Zusatznutzen an.

Flexibilität und Innovationskraft – das bedeutet, dass gemeinsam mit und für Kunden das optimale Produkt entwickelt wird.

Neben dem umfangreichen Standardproduktprogramm steht FILTERER für kundenspezifische Sonderlösungen und für unterschiedlichste Anwendungsbereiche. In der hauseigenen Abteilung für Forschung & Entwicklung konstruieren hochqualifizierte Mitarbeiter mit Unterstützung von 3D CAD Systemen innovative Produkte für höchste Anforderungen. Mit modernsten Simulationsprogrammen und in Testlabors werden Prototypen nach unterschiedlichsten Richtlinien und Normen geprüft.

QUALITÄT

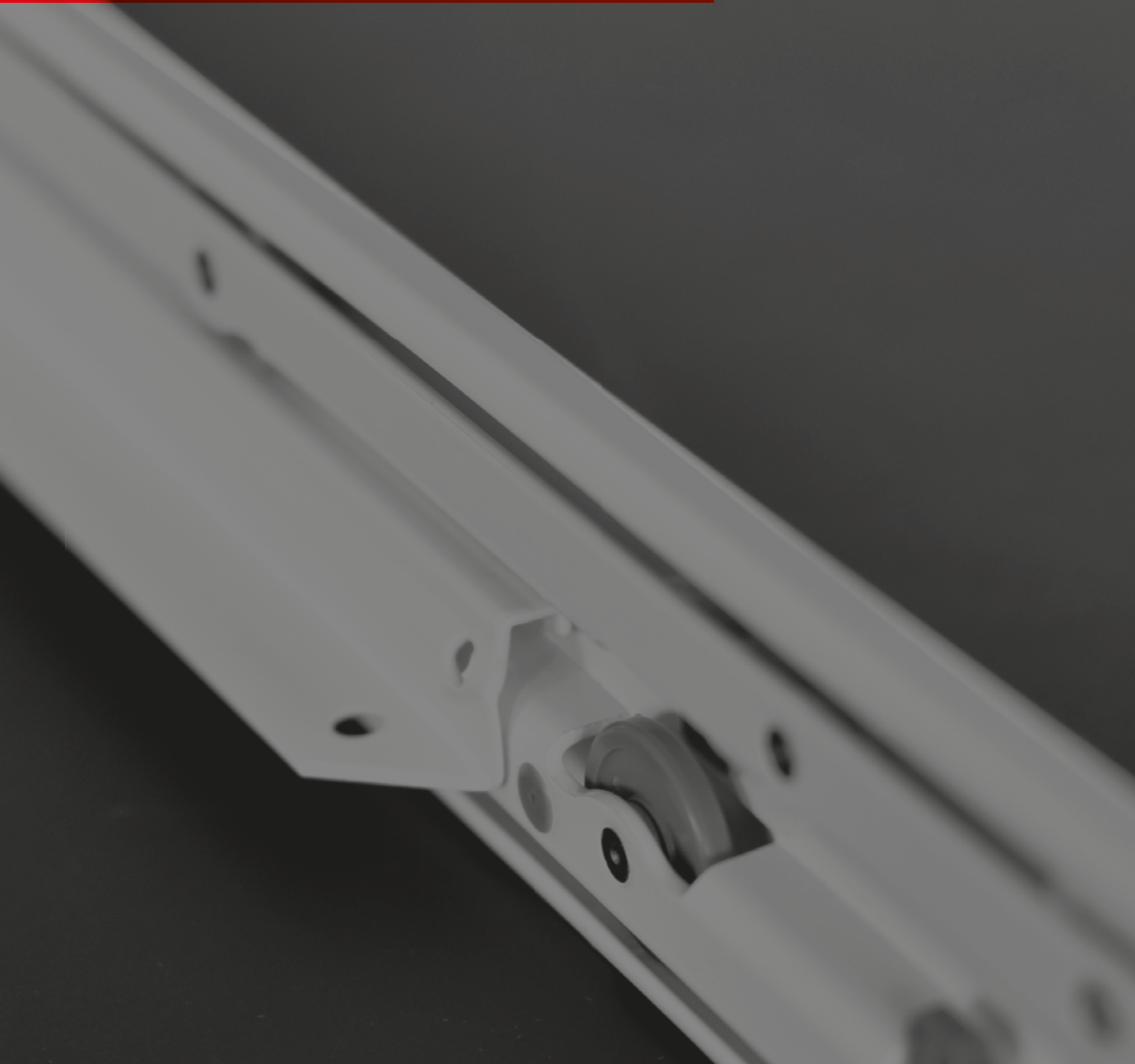



Qualitätsmanagement

Das Qualitätsmanagementsystem der FULTERER Produktionsstandorte ist nach der Norm EN ISO 9001 zertifiziert. Wir investieren kontinuierlich in unsere Produktionsanlagen, in die Werkzeugtechnik und in die Prüf- sowie Messtechnik. Dadurch ist eine hohe Wirtschaftlichkeit und eine ebenso hohe Qualität unserer Produkte garantiert.



RoHS

„Restriction of the use of certain Hazardous Substances“ ist die Richtlinie zur Verwendung bestimmter gefährlicher Stoffe. Unsere Produkte sind mit der RoHS-Richtlinie konform und werden unter Einhaltung der neuesten EU-Verordnungen hergestellt.



REACH

In unserem Sortiment sind keine besorgniserregenden Stoffe enthalten. Durch unsere Lieferanten werden die betroffenen Stoffe registriert. Darüber hinaus haben wir mit unseren Zulieferern eine Vereinbarung, dass wir nur REACH-konforme Produkte erhalten.



NSF (National Sanitation Foundation)

Sämtliche FULTERER Edelstahl-Auszugssysteme sind NSF-geprüft und entsprechen den höchsten Hygienestandards für öffentliche Gesundheit und Sicherheit in der lebensmittelverarbeitenden Industrie.



ÖKOPROFIT Vorarlberg

ÖKOPROFIT ist eine Zertifizierung für prozessorientiertes Umweltmanagement. Die Schwerpunkte bei ÖKOPROFIT sind: betriebliches Umweltprogramm, Abfallwirtschaftskonzept, Energie, ÖKO-Kennzahlen und Berichte (für den ökologischen und ökonomischen Erfolg), umweltrelevante Gesetze und Verordnungen, Information/Schulung der Mitarbeiter und kontinuierliche Optimierungen (z. B. Mobilität). Ein jährlich durchgeführtes externes Audit bestätigt die Erfüllung der ÖKOPROFIT-Anforderungen und wird mit einem neuen Zertifikat abgerundet.



CALIFORNIA PROP 65

WARNUNG: Dieses Produkt enthält Chemikalien wie Nickel, welches dem Bundesstaat Kalifornien als krebserregend, erbgutschädigend oder anderweitig fortpflanzungsgefährdend bekannt ist. Weitere Informationen finden Sie unter www.P65Warnings.ca.gov.



MARKTPRÄSENZ

Wir sind dort, wo Sie sind. Der Industrie bieten wir alle unsere Produkte direkt und dem kleineren Verarbeiter über den Handel an. Unsere Anwendungsberater unterstützen Sie kompetent bei der Auswahl der Produkte für Ihre individuellen Applikationen.

FULTERER Mitarbeiter und Lieferpartner stehen Ihnen weltweit mit sechs eigenen Standorten in Österreich, Schweiz, USA, China, Mexiko, Brasilien und zahlreichen Handelspartnern zur Verfügung.

PRODUKTPORTFOLIO

Unsere Auszugssysteme werden – je nach Bestückung – in folgende Gruppen gegliedert:

- **Rollengeführte Auszugssysteme:**
Das sogenannte „Laufelement“ bilden hier massiven Kunststoffrollen, Stahlkugellager oder kunststoffummantelte Kugellager.
- **Kugelgeführte Auszugssysteme:**
Das Laufelement besteht aus Stahlkugeln, die in einem Kugelkäfig laufen.
- **Rollengeführte Kulissen- und Vertikalschrank-Auszugssysteme**

TRAGKRAFT

Grundsätzlich orientiert man sich bei der Tragkraft an den Werten für die höchstzulässige dynamische Belastung. Die Tragkraft resultiert aus den Faktoren Traglast, Auszugslänge und Lebensdauer-Erwartung bzw. Anzahl der Zyklen. Ein Zyklus entspricht einem vollständigem Öffnen und Schließen des Schubkastens.

Achtung: Diese Werte gelten nur unter Verwendung geeigneter Befestigungsmittel an allen vorgesehenen Befestigungspositionen! Für folgende Maße gelten die angegebenen Tragkraftwerte der jeweiligen Auszugssysteme bei höchstzulässiger dynamischer Belastung:

- Bei **rollengeführten Auszügen** für **600 mm / 23,62 in. Auszugslänge** und **450 mm / 17,72 in. Schubkastenbreite**.
- Bei **kugelgeführten Auszügen** für **450 mm / 17,72 in. Auszugslänge** und **450 mm / 17,72 in. Schubkastenbreite**.
- Bei **längeren Auszügen (bis zu 1.000 mm / 39,37 in.)** verringert sich die Tragkraft **um circa 20 %**.
- **Rollengelagerte Auszugssysteme:** FULTERER **rollengelagerte Auszugssysteme** erfüllen die dynamischen Testanforderungen von mindestens **50.000 Zyklen** bei Standardlängen von **600 mm / 23,62 in.** und Standardbefestigungsart.
- **Kugelkäfigführungen:** FULTERER **Kugelkäfigführungen** erfüllen die dynamischen Testanforderungen von mindestens **50.000 Zyklen** bei Standardlängen von **450 mm / 17,72 in.** und Standardbefestigungsart.



BEFESTIGUNG

Zur Befestigung der Auszüge gibt es Standardlösungen, auf Anfrage auch Sonderlösungen:

- **Befestigungsbohrungen:** rund, länglich oder schlüssellochförmig. Immer zentriert auf dem Profil, damit die Schraubenköpfe nicht an die Laufrollen stoßen.
- **Einhängelaschen (Bajonett):** schnelle Montagemethode zur Anbringung an Metallmöbeln. In unterschiedlichsten Ausführungen und Dimensionen möglich.
- **Einhängekrallen:** schnelle Montagemethode zur Anbringung von Profilen in Schränken.

MONTAGE

Am Korpusprofil: Die Auszugssysteme werden (größtenteils) an die **Seitenwand** des Kastenkorpus geschraubt, meistens in der Lochreihe 32 mm / 1,26 in.

Am Schubkastenprofil: Bei der Montage am Schubkasten gibt es zwei Varianten:

- **Aufliegende Montage:** Der Schubkasten liegt auf dem Schubkastenprofil. Aufliegende Montage gibt es bei rollen- und kugelgeführten Auszugssystemen.
- **Seitliche Montage:** Das Profil wird seitlich an den Schubkasten befestigt. Seitliche Montage gibt es bei rollen- und kugelgeführten Auszugssystemen.

EINZUGSARTEN

Viele unserer Produkte sind mit **Selbsteinlauf** oder **Selbsteinzug** (Federmechanik) ausgestattet. Beide Varianten bewirken, dass der Schubkasten im letzten Teil des Schließvorgangs selbsttätig schließt und in der Endposition gehalten wird.



Einzugsdämpfungssystem (ECD):

Mit einer Einzugsdämpfung schließen sich Schubkasten sanft und geräuscharm von selbst, egal ob leer oder beladen. FULTERER Auszugssysteme können mit einem Easy Close Device auch jederzeit nachgerüstet werden.

INDEX

Ausführung	Produkttyp	max. Tragkraft kg / lbs.	Einbaubreite mm / in.	Montageart	Seite
ROLLENGELAGERTE AUSZUGSSYSTEME					
Einfachauszüge	FR 2021	35 / 80	12,0 / 0,47	aufliegend	12
	FR 2071	70 / 155	15,0 / 0,59	aufliegend	13
	FR 206	100 / 220	16,0 / 0,63	aufliegend	14
	FR 206 ECD	100 / 220	16,0 / 0,63	aufliegend	15
	FR 216	100 / 220	24,0 / 0,95	aufliegend	16
	FR 9000	200 / 441	56,0 / 2,20	seitlich & aufliegend	17
Vollauszüge	FR 6500	50 / 110	12,0 / 0,47	aufliegend	19
	FR 7180	200 / 441	24,0 / 0,95	aufliegend	20
Zubehör	FULFIX II (Montagelehre)				21
	FR 8001 ECD (Einzugsdämpfungssystem)	30 / 66	12,0 / 0,47	seitlich	22
	FR 8003 ECD (Einzugsdämpfungssystem)	70 / 155	12,0 / 0,47	seitlich	23
KULISSEN- UND VERTIKALSCHRANKAUSZUGSSYSTEME					
Einfachauszug	FR 505-T	80 / 176	73,0 / 2,87	hängend	26
Vollauszüge	FR 775A ECD	75 / 165	88,5 / 3,48	Boden- & Deckenmontage	27
	FR 771A	120 / 265	108,0 / 4,25	Boden- & Deckenmontage	28
	FR 777A	200 / 441	124,0 / 4,88	Boden- & Deckenmontage	29
Zubehör	FR 771A ECD (Einzugsdämpfungssystem)				30
	FR 777A ECD (Einzugsdämpfungssystem)				31
ROLLENGELAGERTE AUSZUGSSYSTEME AUS ROSTFREIEM EDELSTAHL					
Einfachauszüge	FR 1051 SCC	50 / 110	15,0 / 0,59	seitlich	34
	FR 1052 SCC	50 / 110	18,0 / 0,71	seitlich	35
	FR 1052 SCC SC	50 / 110	18,0 / 0,71	seitlich	36
	FR 2051 SCC	50 / 110	15,0 / 0,59	aufliegend	37
	FR 505 SCC	100 / 220	15,0 / 0,59	aufliegend	38
Vollauszüge	FR 6010 SCC	50 / 110	15,0 / 0,59	seitlich	39
	FR 785 SCC	60, 48 / 132, 106	18,0 / 0,71	seitlich	40
	FR 785 SCC SC	60, 48 / 132, 106	18,0 / 0,71	seitlich	41
	FR 786 SCC ECD	60, 48 / 132, 106	18,0 / 0,71	aufliegend	42
	FR 790 SCC	68, 53 / 150, 120	18,0 / 0,71	seitlich	43
	FR 790 SCC SC	68, 53 / 150, 120	18,0 / 0,71	seitlich	44
	FR 791 SCC	68, 53 / 150, 120	18,0 / 0,71	aufliegend	45
	FR 7100 SCC	120, 105 / 265, 231	24,0 / 0,95	aufliegend	46
FR 7101 SCC	120, 105 / 265, 231	24,0 / 0,95	seitlich	47	
Zubehör	ECD 79 (Einzugsdämpfungssysteme)				48
	FR 712 CNS (Schließmechanik)				49

Ausführung	Produkttype	max. Tragkraft kg / lbs.	Einbaubreite mm / in.	Montageart	Seite
KUGELKÄFIGFÜHRUNGEN					
Vollauszüge	FR 5000	45 / 100	13,0 / 0,51	seitlich	52
	FR 5001 ECD	45 / 100	12,8 / 0,50	seitlich	53
	FR 5002 CNS	45 / 100	13,1 / 0,52	seitlich	54
	FR 5036	30 / 66	13,0 / 0,51	seitlich	55
	FR 5052	90 / 198	13,0 / 0,51	seitlich	56
	FR 5400	250 / 550	19,5 / 0,77	seitlich	57
	FR 5400L	250 / 550	19,5 / 0,77	seitlich	58
	FR 5426 OE	350 / 770	26,0 / 1,02	seitlich	59
	FR 5432 OE	220 / 485	32,0 / 1,26	seitlich	60
	FR 5439	500 / 1.100	39,0 / 1,54	seitlich	61
	FR 5609	100 / 220	19,1 / 0,75	seitlich	62
	FR 5609 ECD	80 / 176	19,1 / 0,75	seitlich	63
	FR 5826	300 / 660	26,0 / 1,02	seitlich	64
Zwei-Wege-Einfachauszug	FR 5328	400 / 882	13,0 / 0,51	seitlich	65
Zubehör	FR 5000 ASW (Aufsteckwinkel)		14,0 / 0,55	seitlich	66
	FR 5400 ASW (Anschraubwinkel)	250 / 550		seitlich	67
	FR 8100 (Griffleiste)				68

Bei **Einfachauszugssystemen** kann der Schubkasten **nicht vollständig herausgezogen werden**, ein Teil verbleibt im Korpus. Einfachauszugssysteme bieten **kostenoptimale und wirtschaftliche Lösungen**.

Zudem bieten wir Ihnen diese Einfach- bzw. Teilauszugssysteme als maßgeschneiderte Option an. Höchster Produktivitätsgrad gewährleistet konstante und nachhaltige Marktstellung.

Produkteigenschaften:

- dynamischer Belastbarkeitsbereich von 30 bis 100 kg / 66 bis 220 lbs.
- Längenspektrum von 300 bis 1.500 mm / 11,81 bis 59,06 in.
- Oberfläche pulverbeschichtet oder verzinkt

Speziell für Ihre Anforderungen produzieren wir für Sie Einfachauszugssysteme mit verschiedenen Montagearten und Befestigungstechniken.

Bei **Vollauszugssystemen** lässt sich der Schubkasten **vollständig ausziehen**, als **Überszugssystem** auch bis über die Korpusvorderkante.

Differentialauszüge verfügen in der Gruppe der Vollauszugssysteme über den höchsten Laufkomfort. Beim Öffnen dieser Führungen bewirkt eine Stützfunktion, dass die maximale Belastbarkeit auf der gesamten Auszugslänge gleich bleibt.

Produkteigenschaften:

- hoher dynamischer Belastbarkeitssbereich von 30 bis 200 kg / 66 bis 441 lbs.
- Längenspektrum von 200 bis 1.200 mm / 7,87 bis 47,24 in.
- Oberfläche pulverbeschichtet oder verzinkt

Für Ihre Ansprüche produzieren wir Auszugssysteme mit diversen Montagearten und Befestigungstechniken, die exakt auf Ihre Anforderungen abgestimmt werden.







12 | 23

ROLLENGELAGERTE AUSZUGSSYSTEME

- EINFACHAUSZÜGE
- VOLLAUSZÜGE
- ZUBEHÖR



Spezifikationen

-  aufliegende Schubkastenmontage
-  12,0 mm / 0,47 in.
-  dynamisch bis 35 kg / 80 lbs.
-  massive Kunststoffrollen
-  Stahl, pulverbeschichtet

Hinweise

- Breitenverstellung integriert für Einbauspiel-Regulierung bis 2 mm (0,08 in.)
- Doppellochung im Korpusprofil für versetzte Montage an dünnen Zwischenwänden
- Langlöcher im Korpus- und Schubkastenprofil für einfache Höhenjustierung
- Doppelkerbe im Schubkastenprofil fixiert den Schubkasten in ausgezogener Position
- einseitig zwangsgeführt (links)
- Selbsteinlauf
- im 32 mm (1,26 in.) Höhenraster austauschbar mit Vollauszug FR 6500
- auf Wunsch mit Gummianschlag in den Korpusprofilen

Einbauabmessungen

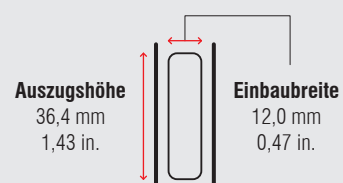





Länge		Auszugsweg		Gewicht		Best. Nr.
				pro Paar		reinweiß
mm	inch	mm	inch	kg	lbs.	
300	11,81	215	8,46	0,50	1,11	7065
350	13,78	265	10,43	0,58	1,27	7066
400	15,75	300	11,81	0,67	1,47	7067
450	17,72	350	13,78	0,73	1,61	7068
500	19,69	400	15,75	0,82	1,81	7069
550	21,65	430	16,93	0,91	2,00	7070
600	23,62	480	18,90	0,99	2,19	7071
650	25,59	530	20,87	1,09	2,41	7072
700	27,56	560	22,05	1,17	2,58	7082

Verpackungseinheit – Garnituren pro Karton, alle Längen: 20

FR 2071 | Seitenstabiler Einfachauszug



Spezifikationen

-  aufliegende Schubkastenmontage
-  15,0 mm / 0,59 in.
-  dynamisch bis 70 kg / 155 lbs.
-  Leiselaufrollen (Kunststoff)
-  Stahl, pulverbeschichtet

Hinweise

- Gummianschlag in den Korpusprofilen
- Doppelkerbe im Schubkastenprofil fixiert den Schubkasten in ausgezogener Position
- einseitig zwangsgeführt (rechts)
- Selbsteinlauf

Einbauabmessungen

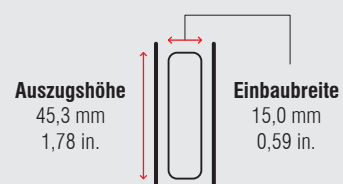





Länge		Auszugsweg		Gewicht		Best. Nr.
				pro Paar		reinweiß
mm	inch	mm	inch	kg	lbs.	
300	11,81	212	8,35	0,86	1,90	1349
350	13,78	262	10,31	1,09	2,40	1350
400	15,75	302	11,89	1,13	2,49	1351
450	17,72	352	13,86	1,27	2,79	1352
500	19,69	402	15,83	1,41	3,12	1353
550	21,65	432	17,01	1,54	3,40	1354
600	23,62	482	18,98	1,69	3,73	1355
650	25,59	532	20,94	1,83	4,04	1356
700	27,56	582	22,91	1,97	4,34	1357
750	29,53	612	24,09	2,10	4,64	1358
800	31,50	662	26,06	2,25	4,95	1359
850	33,46	712	28,03	2,41	5,32	1360
900	35,43	742	29,21	2,52	5,55	1361
950	37,40	792	31,18	2,61	5,75	1362
1.000	39,37	842	33,15	2,81	6,18	1363

Verpackungseinheit – Garnituren pro Karton, alle Längen: 10



Spezifikationen

-  aufliegende Schubkastenmontage
-  16,0 mm / 0,63 in.
-  dynamisch bis 100 kg / 220 lbs.
-  Stahlkugellager oder massive Kunststoffrollen
-  Stahl, verzinkt oder pulverbeschichtet

Hinweise

- Rücklaufsicherung in eingeschobener Position
- Doppelkerbe im Schubkastenprofil fixiert den Schubkasten in ausgezogener Position
- Rückanschlag aus Stahl
- verzinkt – Stahlkugellager pulverbeschichtet – massive Kunststoffrollen

Einbauabmessungen

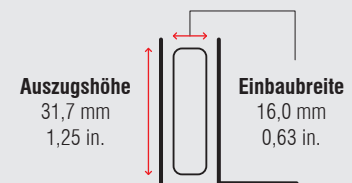



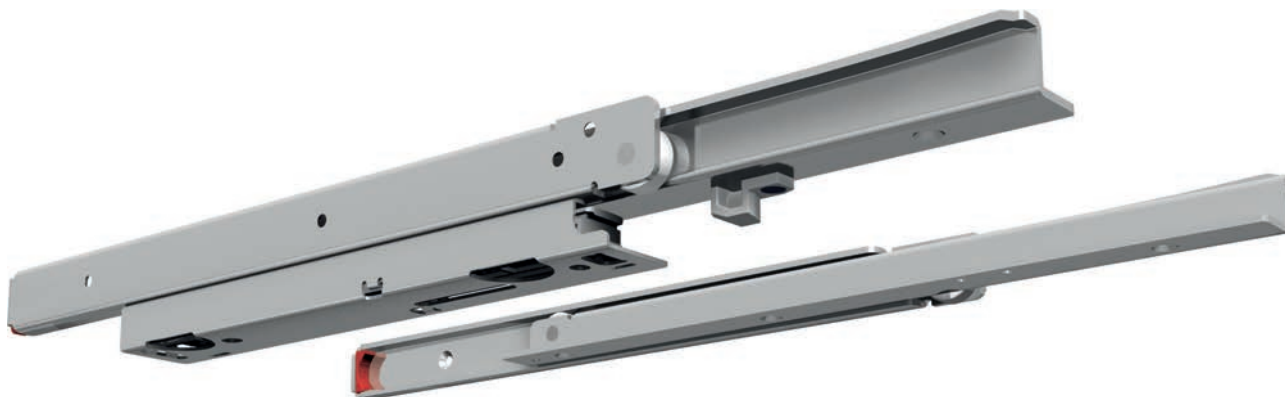

Länge		Auszugsweg		Gewicht		Best. Nr.	Best. Nr.
				pro Paar		verzinkt	reinweiß
mm	inch	mm	inch	kg	lbs.		
300	11,81	209	8,23	1,41	3,10	4064	*
350	13,78	259	10,20	1,64	3,60	4065	4079
400	15,75	294	11,57	1,86	4,09	4066	4080
450	17,72	344	13,54	2,10	4,62	4067	4081
500	19,69	394	15,51	2,32	5,10	4068	4082
550	21,65	444	17,48	2,55	5,62	4069	4083
600	23,62	494	19,45	2,76	6,08	4070	4084
650	25,59	544	21,42	2,97	6,55	4071	4085
700	27,56	564	22,20	3,23	7,12	4072	4086
750	29,53	614	24,17	3,41	7,51	4073	*
800	31,50	654	25,75	3,66	8,07	4074	4087
850	33,46	704	27,72	3,96	8,72	4075	*
900	35,43	744	29,29	4,18	9,22	4076	4088
950	37,40	794	31,26	4,39	9,68	4077	*
1.000	39,37	834	32,83	4,64	10,22	4078	4089

Verpackungseinheit – Garnituren pro Karton: 300 bis 550 mm: **10** | 600 bis 1.000 mm: **7**

* auf Anfrage



Spezifikationen

-  aufliegende Schubkastenmontage
-  16,0 mm / 0,63 in.
-  dynamisch bis 100 kg / 220 lbs.
-  Stahlkugellager
-  Stahl, verzinkt

Hinweise

- Rücklaufsicherung in eingeschobener Position
- Doppelkerbe im Schubkastenprofil fixiert den Schubkasten in ausgezogener Position
- Gummianschlag in den Korpusprofilen

Einbauabmessungen

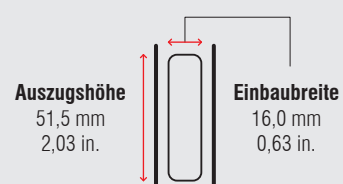

Länge		Auszugsweg		Gewicht		Best. Nr.
				pro Paar		verzinkt
mm	inch	mm	inch	kg	lbs.	
400	15,75	294	11,57	2,25	4,96	4303
450	17,72	344	13,54	2,48	5,47	4304
500	19,69	394	15,51	2,71	5,97	4305
550	21,65	444	17,48	2,93	6,45	4306
600	23,62	494	19,45	3,15	6,94	4307
650	25,59	544	21,42	3,38	7,44	4308
700	27,56	564	22,20	3,63	7,99	4309
750	29,53	614	24,17	*	*	*
800	31,50	654	25,75	4,08	8,98	4311
850	33,46	704	27,72	*	*	*
900	35,43	744	29,29	4,53	9,98	4313
950	37,40	794	31,26	*	*	*
1.000	39,37	834	32,83	5,08	11,21	4315





Verpackungseinheit – Garnituren pro Karton, alle Längen: 2

* auf Anfrage



NEW

Spezifikationen

-  aufliegende Schubkastenmontage
-  24,0 mm / 0,95 in.
-  dynamisch bis 100 kg / 220 lbs.
-  kunststoffummantelte Stahlkugellager
-  Stahl, verzinkt oder pulverbeschichtet

Hinweise

- weltweit stärkster Einfachauszug mit einer Tragkraft von 100 kg (220 lbs.) bis zu einer Länge von 1.500 mm (59,06 in.)
- Doppelkugellager für mehr Stabilität und Langlebigkeit
- beidseitig zwangsgeführt
- Gummianschlag in den Korpusprofilen

Einbauabmessungen

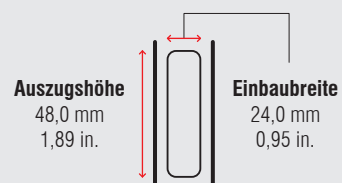







Länge		Auszugsweg		Gewicht		Best. Nr.	Best. Nr.	Best. Nr.
				pro Paar		verzinkt	schwarz	weiß- aluminum
mm	inch	mm	inch	kg	lbs.			
600	23,62	460	18,11	3,44	7,59	*	*	4001
650	25,59	500	19,69	*	*	*	*	*
700	27,56	540	21,26	3,98	8,78	*	*	4003
750	29,53	580	22,83	*	*	*	*	*
800	31,50	620	24,41	4,57	10,07	*	*	4005
850	33,46	660	25,98	*	*	*	*	*
900	35,43	700	27,56	5,11	11,26	*	*	4007
950	37,40	740	29,13	*	*	*	*	*
1.000	39,37	780	30,71	5,65	12,46	*	*	4009
1.050	41,34	820	32,28	*	*	*	*	*
1.100	43,31	860	33,86	*	*	*	*	*
1.150	45,28	900	35,43	*	*	*	*	*
1.200	47,24	940	37,01	7,25	15,98	*	*	4013
1.250	49,21	970	38,19	*	*	*	*	*
1.300	51,18	1.010	39,76	*	*	*	*	*
1.350	53,15	1.050	41,34	*	*	*	*	*
1.400	55,12	1.080	42,52	*	*	*	*	*
1.450	57,09	1.120	44,09	*	*	*	*	*
1.500	59,06	1.160	45,67	8,93	19,68	*	*	4019

Verpackungseinheit – Garnituren pro Karton: 600 bis 750 mm: 5 | 800 bis 1.000 mm: 4 | 1.050 bis 1.500 mm: 2

* auf Anfrage



Spezifikationen

-  Korpusprofil
-  Schubkastenprofil
-  56,0 mm / 2,20 in.
-  dynamisch bis 200 kg / 441 lbs.
-  massive Kunststoffrollen und kunststoffummantelte Stahlkugellager
-  Aluminium

Hinweise

- modulares Auszugssystem mit Aluminiumkomponenten für viele Einbaumöglichkeiten
- Die spezielle Profilform gleicht Toleranzen im Einbau wie Winkel-, Breiten- und Höhenfehler aus.
- Die Aussparung im Profil, für M6 Zylinderschraube DIN 7984 mit Zentrierkerbe, erleichtert das richtige Setzen der Bohrungen.
- Das Aluminiumauszugssystem FR 9000 kann als vormontierte Version in kompletter Zusammenstellung oder für die Selbstbauweise von Zwischenabmessungen mit Einzelkomponenten wie Profilstangen, Rollenhaltern, Anschlägen und Kleinteilen bestellt werden.

Einbauabmessungen

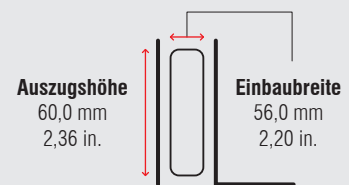

Länge		Auszugsweg		Best. Nr.	Länge		Auszugsweg		Best. Nr.
mm	inch	mm	inch		mm	inch	mm	inch	
450	17,72	315	12,40	*	1.300	51,18	910	35,83	*
500	19,69	350	13,78	*	1.400	55,12	980	38,58	*
550	21,65	385	15,16	*	1.500	59,06	1.050	41,34	*
600	23,62	420	16,54	*	1.600	62,99	1.120	44,09	*
650	25,59	455	17,91	*	1.700	66,93	1.190	46,85	*
700	27,56	490	19,29	*	1.800	70,87	1.260	49,61	*
750	29,53	525	20,67	*	1.900	74,80	1.330	52,36	*
800	31,50	560	22,05	*	2.000	78,74	1.400	55,12	*
850	33,46	595	23,43	*	2.100	82,68	1.470	57,87	*
900	35,43	630	24,80	*	2.200	86,61	1.540	60,63	*
950	37,40	665	26,18	*	2.300	90,55	1.610	63,39	*
1.000	39,37	700	27,56	*	2.400	94,49	1.680	66,14	*
1.100	43,31	770	30,31	*	2.500	98,43	1.750	68,90	*
1.200	47,24	840	33,07	*					

Mindestbestellmenge, Preis und Lieferzeit auf Anfrage

* auf Anfrage



Beispiel FR 9000 Einfachauszug

- 2 Außenprofile mit 4 Anschlägen und 2 Rollenhaltern
- 2 Innenprofile mit 2 Rollenhaltern
- alle Profile haben die gleiche Länge, einseitige Ausziehmöglichkeit



Beispiel FR 9000 Einfachauszug

- 2 Außenprofile mit 4 Anschlägen
- 2 Innenprofile mit 4 Rollenhaltern
- verschieden lange Profile, beidseitige Ausziehmöglichkeit

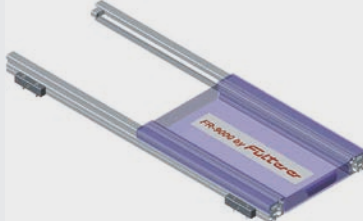

Beispiel FR 9000 Tischplattenauszug

- 2 Außenprofile mit 6 Anschlägen
- Tischplatte mit paarweise angeordneten Rollenhaltern

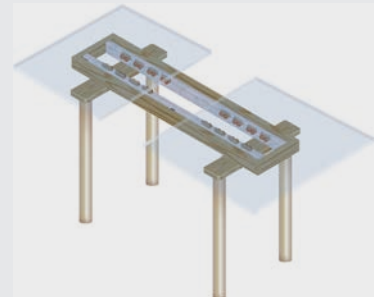

Einzelkomponenten für den Selbstbau

		Best. Nr.
Grundprofil	Länge 6.140 mm / 242 in.	9201
Bestückungsset für Einfachauszug	2 x Rollenhalter mit toleranzausgleichender Kunststoffrolle (rot), 2 x Rollenhalter mit kunststoffummanteltem Kugellager (weiß), 4 x Anschläge, 16 x Innensechskantschrauben M6x20 / DIN 7984, 24 x Vierkantmuttern M6 / DIN 557	9200





Komplett montierter Einfachauszug	Länge		Auszug		Gewicht		Best. Nr.
	mm	inch	mm	inch	kg	lbs.	
FR 9000	1.600	62,99	1.120	44,10	*	*	*
FR 9000	1.900	74,80	1.330	52,36	*	*	*
FR 9000	2.300	90,55	1.610	63,39	*	*	*

Mindestbestellmenge, Preis und Lieferzeit auf Anfrage

► Lagerartikel | * auf Anfrage



Spezifikationen

-  aufliegende Schubkastenmontage
-  12,0 mm / 0,47 in.
-  dynamisch bis 50 kg / 110 lbs.
-  massive Kunststoffrollen, Leiselaufrollen (Kunststoff)
-  Stahl, pulverbeschichtet

Hinweise

- Seitenstabilität
- vormontiertes Anschlagdämpfungs- und Aushängesicherungselement im Mittelprofil
- einfache Montage der Mittelprofile
- Überauszug serienmäßig
- beidseitig zwangsgeführt
- Selbsteinlauf
- im 32 mm (1,26 in.) Höhenraster austauschbar mit dem Einfachauszug FR 2021

Einbauabmessungen

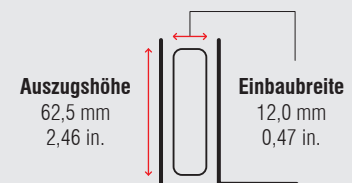





Länge		Auszugsweg		Gewicht		Best. Nr.
				pro Paar		reinweiß
mm	inch	mm	inch	kg	lbs.	
200	7,87	200	7,87	0,70	1,54	1200
250	9,84	250	9,84	0,87	1,92	1201
300	11,81	320	12,60	1,03	2,27	1202
350	13,78	370	14,57	1,21	2,66	1203
400	15,75	420	16,54	1,37	3,02	1204
450	17,72	470	18,50	1,55	3,41	1205
500	19,69	550	21,65	1,74	3,83	1206
550	21,65	570	22,44	1,93	4,25	1207
600	23,62	620	24,41	2,11	4,64	1208
650	25,59	670	26,38	2,48	5,47	1260
700	27,56	750	29,53	2,60	5,73	1261
750	29,53	770	30,31	2,86	6,31	1262
800	31,50	820	32,28	3,06	6,75	1263

Verpackungseinheit – Garnituren pro Karton, alle Längen: 10

FR 7180 | Differentialvollauszug



Spezifikationen

-  aufliegende Schubkastenmontage
-  24,0 mm / 0,95 in.
-  dynamisch bis 200 kg / 441 lbs. (Vollauszug)
-  massive Kunststoffrollen
-  Stahl, verzinkt oder pulverbeschichtet

Hinweise

- hohe Seitenstabilität
- optimale Laufeigenschaften und Laufruhe durch integrierte Differentialwirkung
- integrierte Aushängesicherung im Mittelprofil
- beidseitig zwangsgeführt
- Selbsteinlauf

Einbauabmessungen

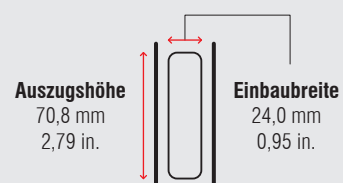

Länge		Auszugsweg		Gewicht		Best. Nr.	Best. Nr.
		Vollauszug		pro Paar		verzinkt	lichtgrau
mm	inch	mm	inch	kg	lbs.		
400	15,75	385	15,16	3,64	8,02	7150	*
450	17,72	435	17,13	4,11	9,06	7151	*
500	19,69	485	19,09	4,57	10,08	7152	*
550	21,65	535	21,06	5,04	11,11	7153	*
600	23,62	585	23,03	5,50	12,13	7154	*
650	25,59	635	25,00	5,97	13,16	7155	*
700	27,56	685	26,97	6,43	14,18	7156	*
750	29,53	735	28,94	6,90	15,21	7157	*
800	31,50	785	30,91	7,36	16,23	7158	*
850	33,46	835	32,87	7,83	17,26	7159	*
900	35,43	885	34,84	8,29	18,28	7160	*
950	37,40	935	36,81	8,76	19,31	7161	*
1.000	39,37	985	38,78	9,22	20,33	7162	7182
1.200	47,24	1.185	46,65	11,50	25,35	*	7184

Verpackungseinheit – Garnituren pro Karton: 400 bis 600 mm: 4 | 650 bis 1.000 mm: 2 | 1.200 mm: 1

* auf Anfrage

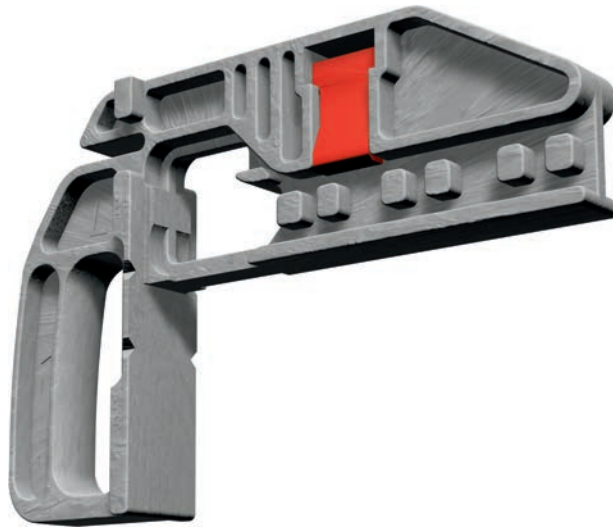

Spezifikationen

-  Kunststoff

Hinweise

- Die Montagelehre ist für die Montage der Korpusprofile von FR 2021 und FR 6500 geeignet.
- Durch eine Klemmvorrichtung in der Lehre werden die Korpusprofile paß- und winkelgenau fixiert.
- Neben aufschlagenden Blenden ist ebenfalls innenliegender Anschlag (19 mm / 0,75 in. Tiefenversatz) möglich.

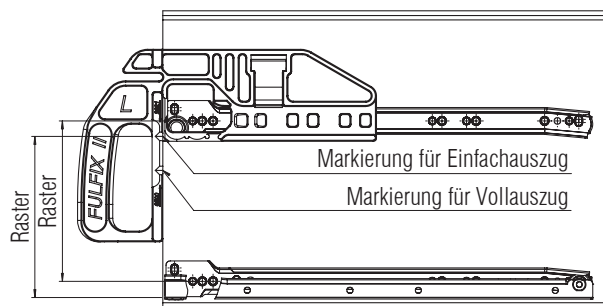
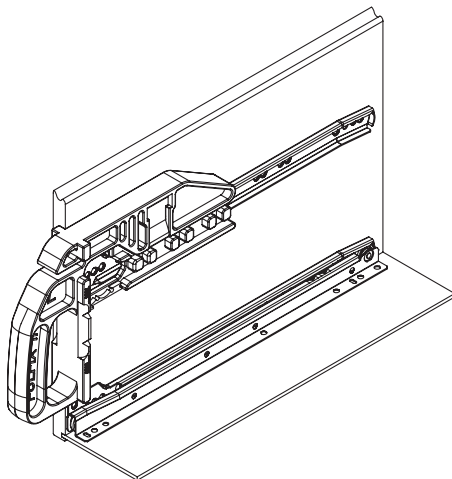

Bezeichnung	Gewicht		Best. Nr.
	kg	lbs.	
FULFIX II	0,34	0,75	3000

Verpackungseinheit – Stück: 1

FR 8001 ECD

Einzugsdämpfungssystem
für Einfachauszüge

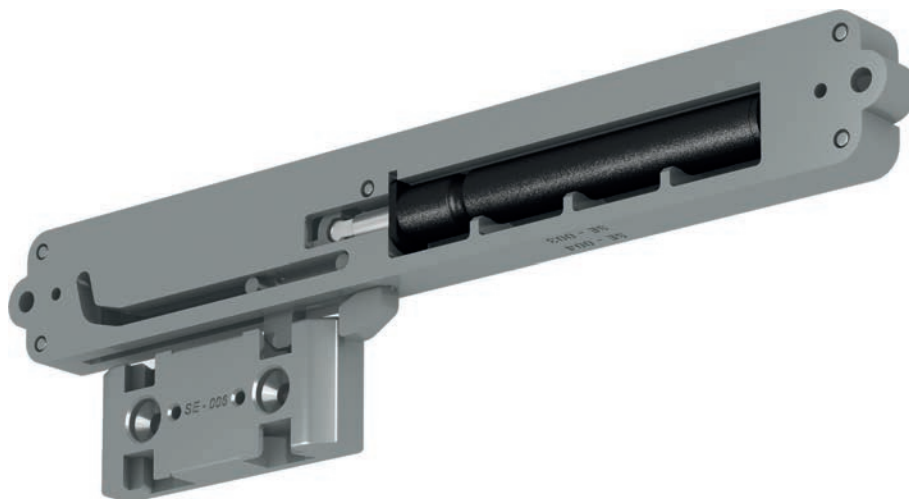

Spezifikationen

-  seitlich
-  12,0 mm / 0,47 in.
-  dynamisch bis 30 kg / 66 lbs.
-  Kunststoff, Stahl
-  +10 °C bis +40 °C
+50 °F bis +104 °F

Hinweise

- mit jedem Auszug ab einer Mindesteinbaubreite von 12 mm (0,47 in.) kombinierbar
- Schubkasten wird ab 30 mm (1,18 in.) automatisch gedämpft eingezogen

Liefer-Set

- 2 x Dämpfungs- und Selbstzugsgehäuse
- 2 x Mitnehmer
- 1 x Montageanleitung
- 1 x Befestigungs-Set

Einbauskizze

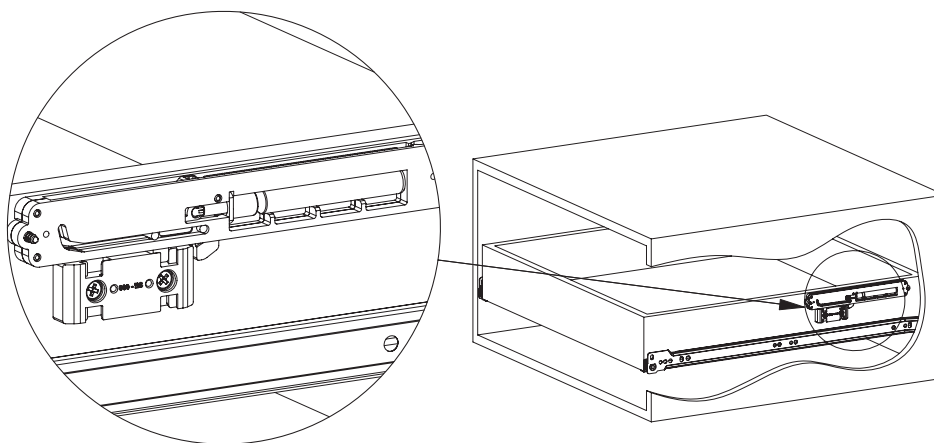

Bezeichnung

FR 8001 ECD

Best. Nr.

8001

Verpackungseinheit – Paar pro Karton: 1

FR 8003 ECD | Einzugsdämpfungssystem für Einfachauszüge

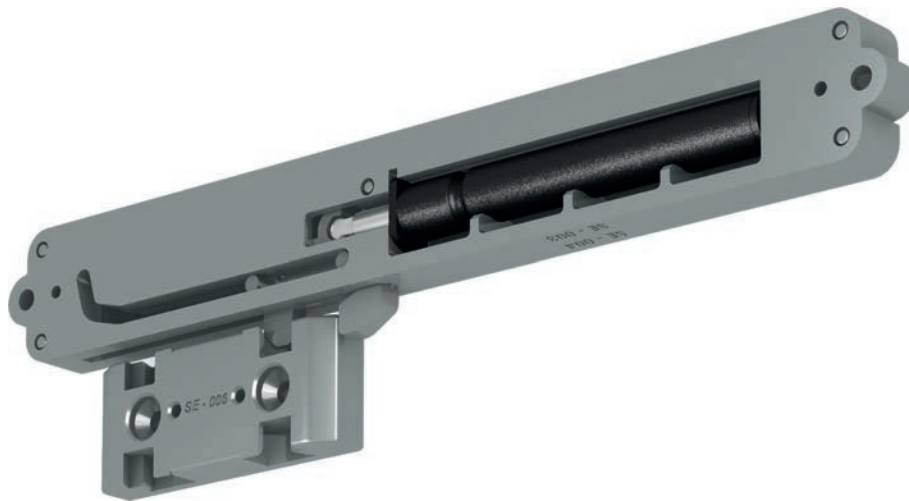

Spezifikationen

-  seitlich
-  12,0 mm / 0,47 in.
-  dynamisch bis 70 kg / 155 lbs.
-  Kunststoff, Stahl
-  +5 °C bis +40 °C
+41 °F bis +104 °F

Hinweise

- mit jedem Auszug ab einer Mindesteinbaubreite von 12 mm (0,47 in.) kombinierbar
- Schubkasten wird ab 30 mm (1,18 in.) automatisch gedämpft eingezogen

Liefer-Set

- 2 x Dämpfungs- und Selbstzugsgehäuse
- 2 x Mitnehmer
- 1 x Montageanleitung
- 1 x Befestigungs-Set

Einbauskizze

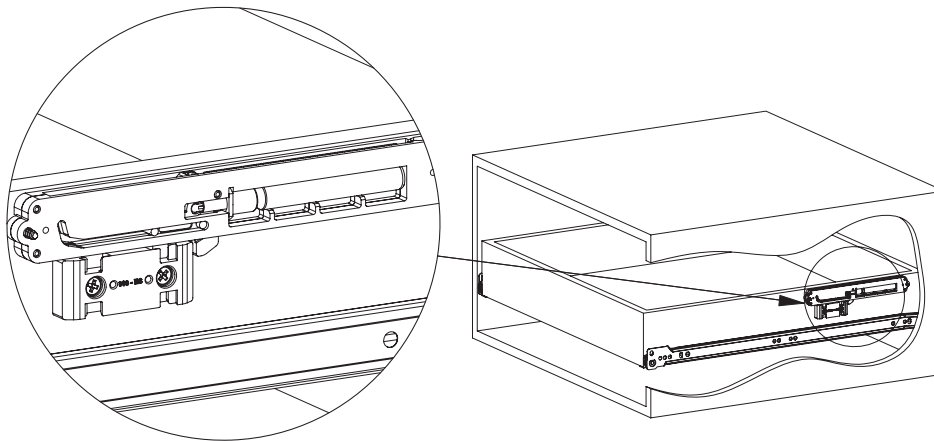

Bezeichnung

FR 8003 ECD kältetauglich

Best. Nr.

8003

Verpackungseinheit – Paar pro Karton: 1

Über das Standardproduktsortiment hinaus bietet Ihnen FULTERER vielseitige Möglichkeiten für Ihre **individuellen Spezialanfertigungen**. Besonderen Wert legen wir dabei auf eine partnerschaftliche Zusammenarbeit, dafür stellen wir Ihnen gerne unser **Beratungs-, Produkt- und Anwendungs-Know-How** zur Verfügung. So können wir Ihre Wünsche und Anforderungen optimal erfüllen.

Der **Zeigewand-Einfachauszug FR 505-T** für die Deckenmontage hat eine Tragkraft von bis zu 80 kg / 176 lbs. und ist die optimale Lösung für die Befestigung von Zeigetafeln in Schau- und Ausstellungensräumen.

Die **Differential Kulissenschrankauszüge FR 775A ECD, FR 771A sowie FR 777A** eignen sich besonders für Ziehschränke im Wohnbereich, in Küchen, Apotheken und Arztpraxen, sowie für Archivierungsschränke und Vertikalschränke bei Betriebseinrichtungen.

26 | 31



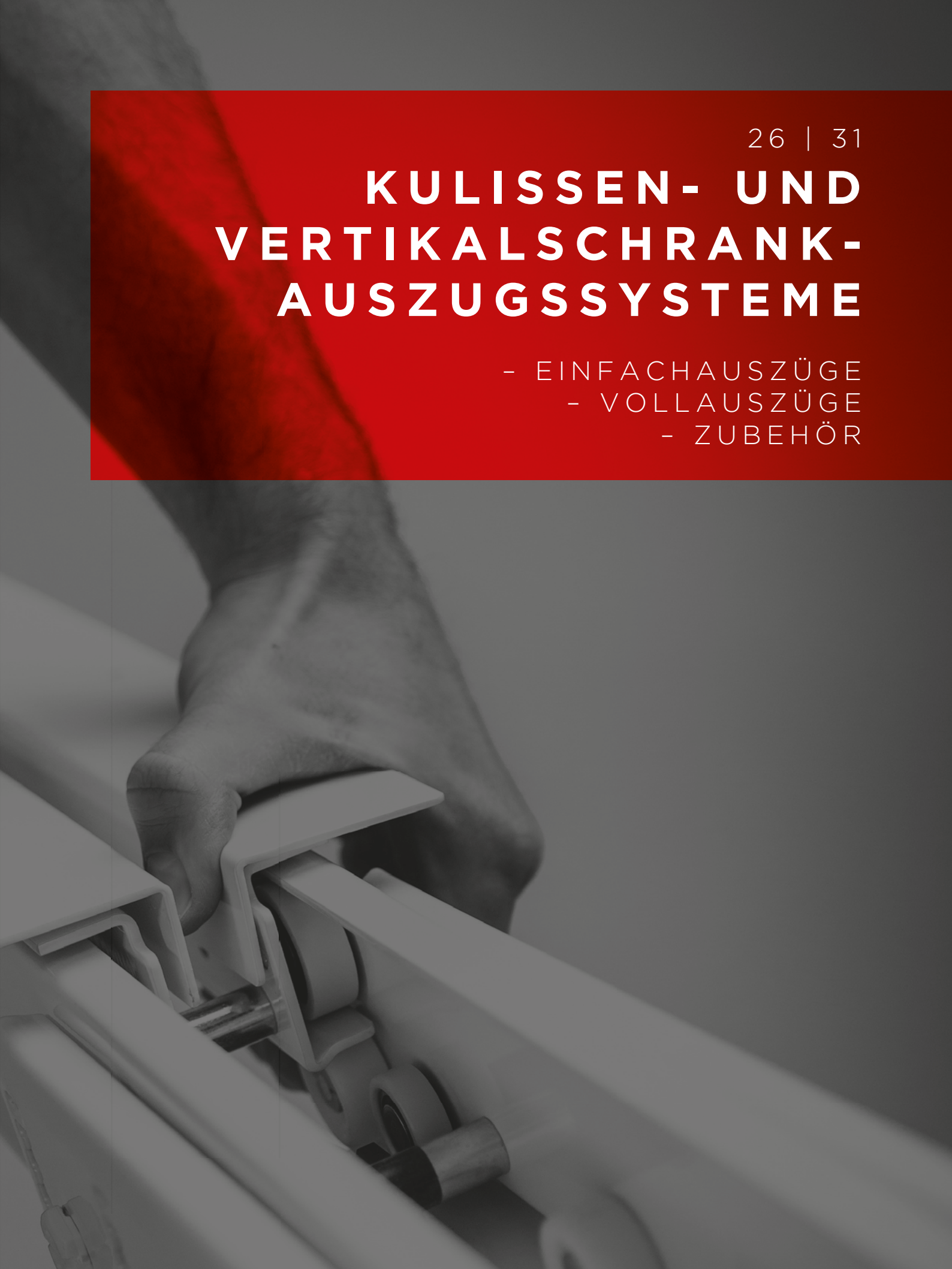

KULISSEN- UND VERTIKALSCHRANK- AUSZUGSSYSTEME

- EINFACHAUSZÜGE
- VOLLAUSZÜGE
- ZUBEHÖR





Spezifikationen

-  hängende Montage
-  min. 73,0 mm / 2,87 in.
-  dynamisch bis 80 kg / 176 lbs.
-  kunststoffummantelte Stahlkugellager
-  Stahl, pulverbeschichtet

Hinweise

- geeignete Auszugeinheit für alle Arten im Ausstellungs- und Ladenbau mit Zeigewänden, Türblättern etc.
- Seitenstabilität
- leichter, verkantungsfreier und geräuscharmer Lauf durch spezielle Rollenbestückung
- einfache Montage des Auszuges durch eingebrachte Befestigungsbohrungen mit Ansenkung für M6-Senkkopfschrauben
- Auszugsprofil mit Arretierung in eingeschobener und ausgezogener Position

Einbauabmessungen

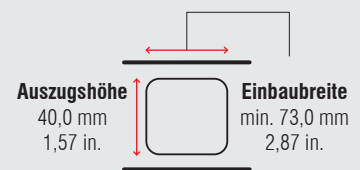

Länge		Auszugsweg		Gewicht		Best. Nr.	Best. Nr.
		Vollauszug		pro Paar		schwarz	reinweiß
mm	inch	mm	inch	kg	lbs.		
450	19,69	340	13,39	*	*	*	*
500	19,69	375	14,76	*	*	*	*
600	23,62	450	17,72	*	*	*	*
700	27,56	525	20,67	*	*	*	*
800	31,50	600	23,62	*	*	*	*
900	35,43	675	26,57	*	*	*	*
995	39,17	750	29,53	5,73	12,63	80134	*
1.050	41,34	790	31,10	*	*	*	*
1.100	43,31	825	32,48	*	*	*	*

Verpackungseinheit – Garnituren pro Karton, alle Längen: 4

* auf Anfrage

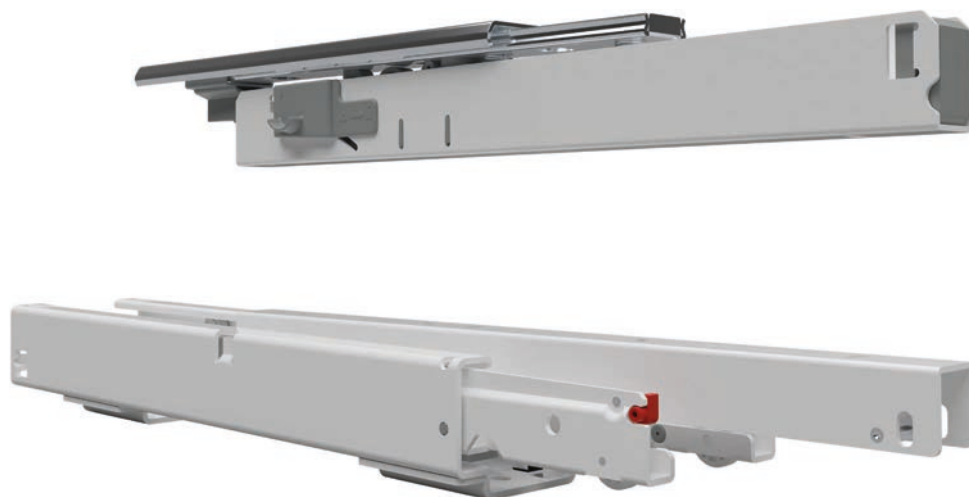

Spezifikationen

-  Bodenmontage
-  min. 88,5 mm / 3,48 in.
-  dynamisch bis 75 kg / 165 lbs.
-  massive Kunststoffrollen
-  Stahl, pulverbeschichtet

Hinweise

- schnelle und einfache Montage durch patentierte Aufschiebetechnik
- Seiten- und Höhenverstellung integriert
- Empfehlung max. Schrankhöhe: 1.500 mm (59,06 in.)
- Empfehlung max. Schrankbreite: 400 mm (15,75 in.)

Einbauabmessungen

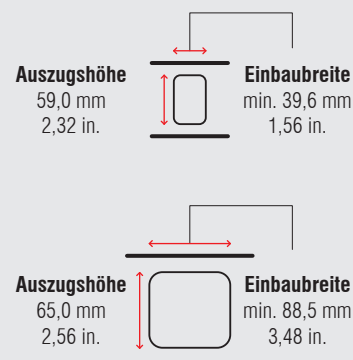



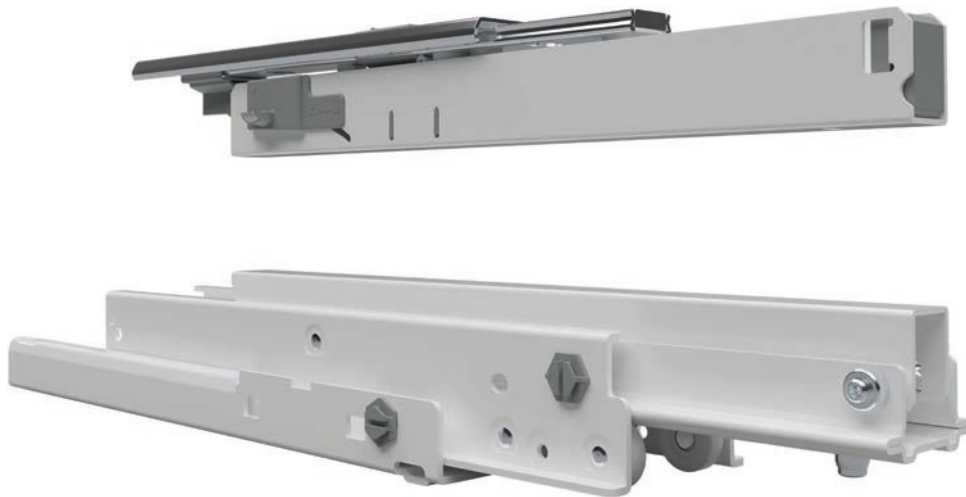

Länge		Auszugsweg		Gewicht		Best. Nr.
				pro Paar		reinweiß
mm	inch	mm	inch	kg	lbs.	
400	15,75	385	15,16	5,67	12,50	4221
450	17,72	435	17,13	6,19	13,64	4222
500	19,69	485	19,09	6,89	15,19	4223
550	21,65	535	21,06	7,41	16,34	4224
600	23,62	585	23,03	8,12	17,89	4225
650	25,59	635	25,00	8,64	19,04	4226
700	27,56	685	26,97	9,16	20,19	4227
750	29,53	735	28,94	9,68	21,33	4228

Verpackungseinheit – Garnituren pro Karton, alle Längen: 1



Spezifikationen

-  Bodenmontage
-  min. 108,0 mm / 4,25 in.
min. 135,0 mm / 5,31 in. (ECD)
-  dynamisch bis 120 kg / 265 lbs.
-  massive Kunststoffrollen,
kunststoffummantelte Stahlkugellager
-  Stahl, pulverbeschichtet

Hinweise

- Absenkung in ausgezogener und beladener Position maximal 5 mm (0,20 in.)
- schnelle und einfache Montage durch patentierte Aufschiebetechnik
- Seiten- und Höhenverstellung integriert
- Einzugsdämpfungssystem FR 771A ECD optional bestellbar; Best. Nr. 7749
- LGA-geprüft nach DIN 4554 mit 50.000 Zyklen
- Empfehlung max. Schrankhöhe: 2.000 mm (78,75 in.)
- Empfehlung max. Schrankbreite: 500 mm (19,69 in.)

Einbauabmessungen

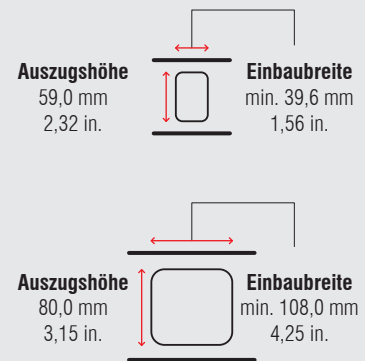





Länge		Auszugsweg		Gewicht		Best. Nr.
				pro Paar		reinweiß
mm	inch	mm	inch	kg	lbs.	
400	15,75	384	15,12	6,85	15,10	7741
430	16,93	414	16,30	*	*	*
450	17,72	434	17,09	7,52	16,58	7742
480	18,90	464	18,27	*	*	*
500	19,69	484	19,06	8,38	18,47	7743
550	21,65	534	21,02	9,05	19,96	7744
575	22,64	559	22,01	*	*	83187
600	23,62	584	22,99	9,77	21,54	7745
650	25,59	634	24,96	10,44	23,02	7746
700	27,56	684	26,93	11,11	24,50	7747
750	29,53	734	28,90	11,79	25,98	7748

Verpackungseinheit – Garnituren pro Karton, alle Längen: 1

* auf Anfrage



Spezifikationen

-  Bodenmontage
-  min. 124,0 mm / 4,88 in.
min. 158,0 mm / 6,22 in. (ECD)
-  dynamisch bis 200 kg / 441 lbs.
-  massive Kunststoffrollen,
kunststoffummantelte Stahlkugellager
-  Stahl, pulverbeschichtet

Hinweise

- keine Absenkung in ausgezogener Position
- schnelle und einfache Montage durch patentierte Aufschiebetechnik
- Seiten- und Höhenverstellung integriert
- Einzugsdämpfungssystem FR 777A ECD optional bestellbar; Best. Nr. 7719
- Empfehlung max. Schrankhöhe: 2.500 mm (98,43 in.)
- Empfehlung max. Schrankbreite: 600 mm (23,62 in.)

Einbauabmessungen

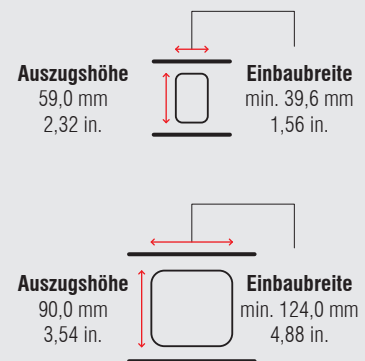

Länge		Auszugsweg		Gewicht		Best. Nr.
				pro Paar		reinweiß
mm	inch	mm	inch	kg	lbs.	
400	15,75	384	15,12	10,39	22,92	7700
450	17,72	434	17,09	11,53	25,42	7701
500	19,69	484	19,06	12,69	27,98	7702
550	21,65	534	21,02	13,81	30,46	7703
600	23,62	584	22,99	14,83	32,69	7704
650	25,59	634	24,96	15,81	34,84	7705
700	27,56	684	26,93	17,07	37,64	7706
750	29,53	734	28,90	18,09	39,88	7707
800	31,50	784	30,87	19,22	42,38	7708
850	33,46	834	32,83	20,03	44,15	7709
900	35,43	884	34,80	21,37	47,12	7710
950	37,40	934	36,77	22,39	49,36	7711
1.000	39,37	984	38,74	23,41	51,61	7712
1.100	43,31	1.084	42,68	24,86	54,81	7713

Verpackungseinheit – Garnituren pro Karton, alle Längen: 1

FR 771A ECD

Einzugsdämpfungssystem Nachrüst-Set
für Kulissenschrankauszug FR 771A

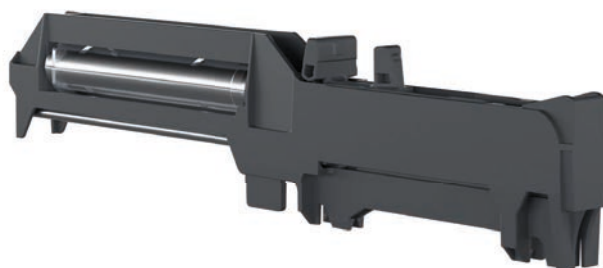

Spezifikationen

 Kunststoff, Stahl

 +5 °C bis +40 °C
+41 °F bis +104 °F

Hinweise

- Einfache Montage durch Stecksystem – der Auszug FR 771A mit der Gegenführung ist bereits für den Einbau des Dämpfungssystems vorbereitet.
- Der Auszug wird vor dem Anschlag abgebremst und schließt zuverlässig selbsttätig, sanft und geräuschlos.
- Funktionalität des Einzugsdämpfungssystems ist sowohl bei leerer als auch bei voller Belastung gegeben.

Liefer-Set

Gegenführung:

- 1 x Dämpfungseinheit steckbar

Bodenführung:

- 1 x Dämpfungseinheit steckbar
- Montageanleitung

Bezeichnung

FR 771A ECD – Nachrüstset für Kulissenschrankauszug FR 771A

Best. Nr.

7749



Verpackungseinheit – Set im Polybeutel: 1

FR 777A ECD

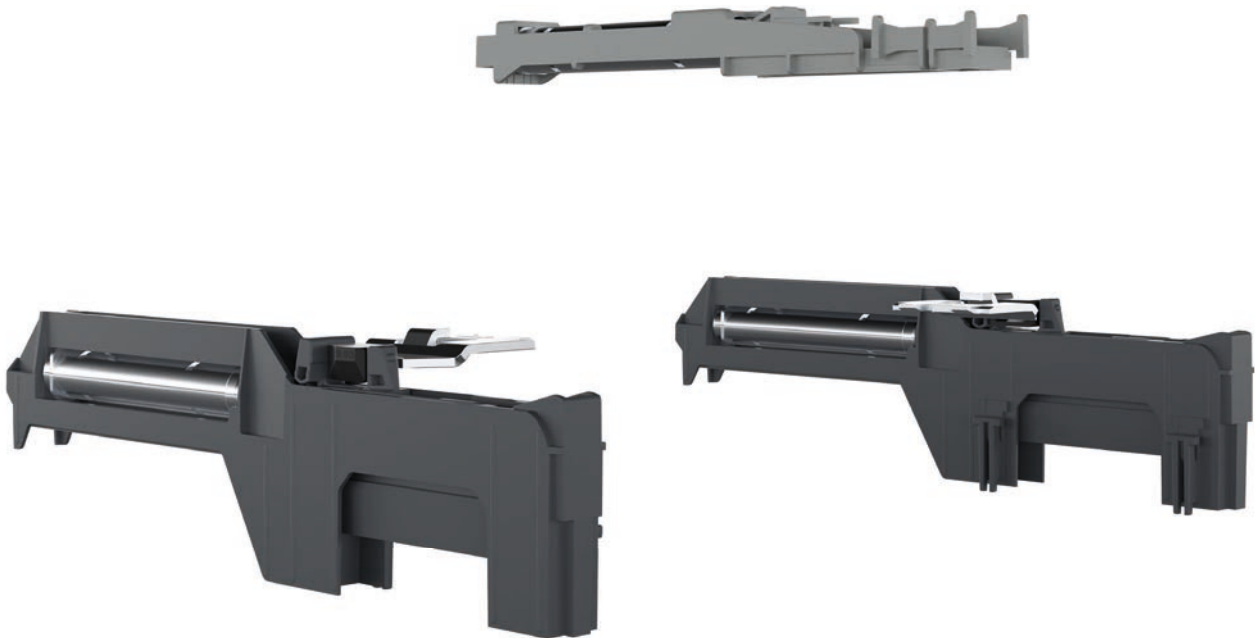
Einzugsdämpfungssystem Nachrüst-Set
für Kulissenschrankauszug FR 777A



Spezifikationen

-  Kunststoff, Stahl
-  +5 °C bis +40 °C
+41 °F bis +104 °F

Hinweise

- Einfache Montage durch Stecksystem – der Auszug FR 777A mit der Gegenführung ist bereits für den Einbau des Dämpfungssystems vorbereitet.
- Der Auszug wird vor dem Anschlag abgebremst und schließt zuverlässig selbsttätig, sanft und geräuschlos.
- Funktionalität des Einzugsdämpfungssystems ist sowohl bei leerer als auch bei voller Belastung gegeben.

Liefer-Set

Gegenführung:

- 1 x Dämpfungseinheit steckbar

Bodenführung:

- 2 x Dämpfungseinheit steckbar
- 2 x Mitnehmerstück steckbar
- Montageanleitung

Bezeichnung

FR 777 ECD – Nachrüstset für Kulissenschrankauszug FR 777A

Best. Nr.

7719

Verpackungseinheit – Set im Polybeutel: 1

In vielen Bereichen des täglichen Lebens, von der **Verpflegungstechnik** über den **Kühlmöbelbau der Medizintechnik** bis hin zum **Fahrzeugbau** kommen FULTERER Auszugssysteme aus **rostfreiem Edelstahl** zum Einsatz. Sie sind korrosionsbeständig, langlebig und wartungsfreundlich. Das Ausgangsmaterial ist Bandstahl mit abgerundeten Kanten, bei den Kugellagern wird als Werkstoff Chromstahl der Güte 1.4034 verwendet.

Sämtliche Edelstahl-Auszüge sind **NSF-geprüft** und entsprechen den höchsten Ansprüchen öffentlicher Gesundheit und Sicherheit. Die NSF (National Sanitation Foundation) ist eine international anerkannte Institution für die Entwicklung und Einhaltung von Hygiene Standards in der lebensmittelverarbeitenden Industrie. Die Vergabe des NSF-Qualitäts-Zertifikats erfolgt nach Prüfung und entsprechender Erfüllung aller NSF-Anforderungen.

Für einen geräuschlosen und linear selbständigen Schliessvorgang verfügen FULTERER Produkte über **optionale Einzugsdämpfungssysteme (ECD)**, die auch teilweise nachträglich installiert werden können.



34 | 49

**ROLLENGELAGERTE
AUSZUGSSYSTEME
AUS ROSTFREIEM
EDELSTAHL**

- EINFACHAUSZÜGE
- VOLLAUSZÜGE
- ZUBEHÖR



Spezifikationen

-  seitliche Schubkastenmontage
-  15,0 mm / 0,59 in.
-  dynamisch bis 50 kg / 110 lbs.
-  Leiselaufrollen (Kunststoff)
-  Chromstahl 1.4509 / 441
-  -25 °C bis +80 °C
-13 °F bis +176 °F

Hinweise

- einseitig zwangsgeführt (rechts)
- Rückanschlag
- Selbsteinlauf
- passend zu Teleskopvollauszug FR 6010 SCC
- auch in hitzebeständiger Ausführung bis max. +210 °C (+410 °F) erhältlich

Einbauabmessungen

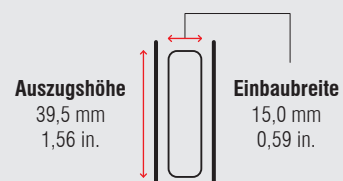

Länge		Auszugsweg		Gewicht		Best. Nr.
				pro Paar		
mm	inch	mm	inch	kg	lbs.	
400	15,75	294	11,57	0,95	2,09	1102
450	17,72	344	13,54	1,05	2,31	1103
500	19,69	394	15,51	1,20	2,63	1104
550	21,65	424	16,69	1,34	2,94	1105
600	23,62	474	18,66	1,43	3,15	1106
650	25,59	524	20,63	1,56	3,43	1107
700	27,56	574	22,60	*	*	1108
750	29,53	624	24,57	*	*	1109

Verpackungseinheit – Garnituren pro Karton, alle Längen: 10

* auf Anfrage



Spezifikationen

-  seitliche Schubkastenmontage
-  18,0 mm / 0,71 in.
-  dynamisch bis 50 kg / 110 lbs.
-  Leiselaufrollen (Kunststoff)
-  Chromstahl 1.4509 / 441
-  -25 °C bis +80 °C
-13 °F bis +176 °F

Hinweise

- einseitig zwangsgeführt (rechts)
- Rückanschlag
- Selbsteinlauf
- passend zu den Differentialauszügen FR 790 SCC und FR 785 SCC

Einbauabmessungen

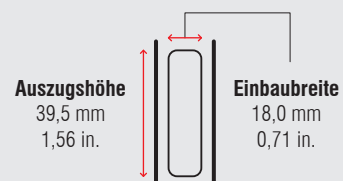

Länge		Auszugsweg		Gewicht		Best. Nr.
				pro Paar		
mm	inch	mm	inch	kg	lbs.	
400	15,75	294	11,57	0,95	2,09	1601
450	17,72	344	13,54	1,07	2,37	1602
500	19,69	394	15,51	1,18	2,61	1603
550	21,65	424	16,69	1,30	2,87	1604
600	23,62	474	18,66	1,42	3,13	1605
650	25,59	524	20,63	1,52	3,35	1606
700	27,56	574	22,60	*	*	*
750	29,53	624	24,57	*	*	*

Verpackungseinheit – Garnituren pro Karton, alle Längen: 10

* auf Anfrage

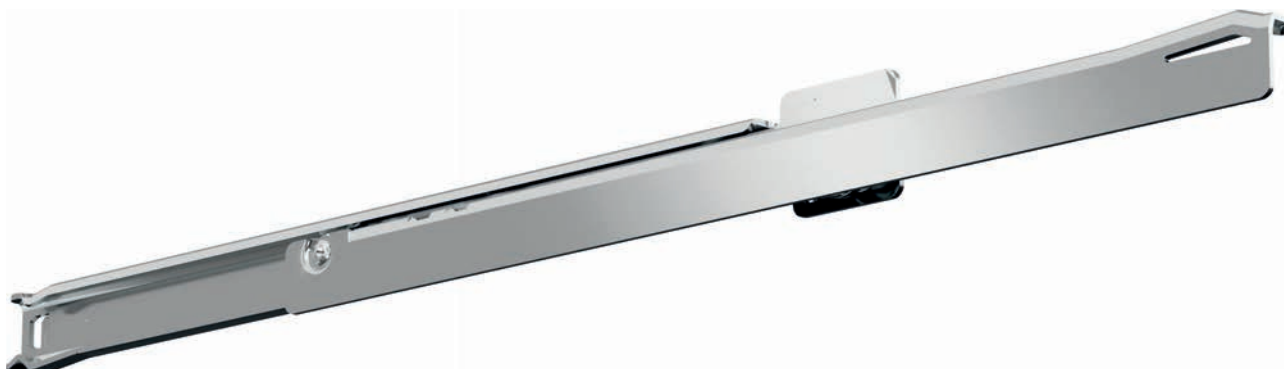

Spezifikationen

-  seitliche Schubkastenmontage
-  18,0 mm / 0,71 in.
-  dynamisch bis 50 kg / 110 lbs.
-  Leiselaufrollen (Kunststoff)
-  Chromstahl 1.4509 / 441
-  -25 °C bis +80 °C
-13 °F bis +176 °F

Hinweise

- Korpusprofil mit Einhängelaschen und Sicherungsnase
- werkzeuglose Schnellmontage des Korpusprofils
- einseitig zwangsgeführt (rechts)
- Rückanschlag
- Selbsteinlauf
- passend zu Differentialauszug FR 785 SCC SC

Einbauabmessungen

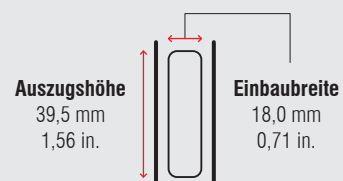





Länge		Auszugsweg		Gewicht		Best. Nr.
				pro Paar		
mm	inch	mm	inch	kg	lbs.	
400	15,75	294	11,57	0,96	2,11	5302
450	17,72	344	13,54	1,05	2,32	*
500	19,69	394	15,51	1,17	2,57	5304
550	21,65	424	16,69	1,29	2,84	*
600	23,62	474	18,66	1,40	3,10	5306
650	25,59	524	20,63	1,60	3,53	*
700	27,56	574	22,60	*	*	*
750	29,53	624	24,57	1,78	3,92	*

Verpackungseinheit – Garnituren pro Karton, alle Längen: 10

* auf Anfrage



Spezifikationen

-  aufliegende Schubkastenmontage
-  15,0 mm / 0,59 in.
-  dynamisch bis 50 kg / 110 lbs.
-  Leiselaufrollen (Kunststoff)
-  Chromstahl 1.4509 / 441
-  -25 °C bis +80 °C
-13 °F bis +176 °F

Hinweise

- einseitig zwangsgeführt (rechts)
- Rückanschlag
- Selbsteinlauf
- auch in hitzebeständiger Ausführung bis max. +210 °C (+410 °F) erhältlich

Einbauabmessungen

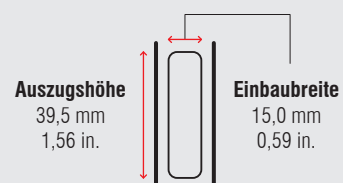







Länge		Auszugsweg		Gewicht		Best. Nr.
				pro Paar		
mm	inch	mm	inch	kg	lbs.	
400	15,75	294	11,57	1,13	2,49	1510
450	17,72	344	13,54	1,20	2,65	1511
500	19,69	394	15,51	1,31	2,89	1512
550	21,65	424	16,69	1,48	3,25	1513
600	23,62	474	18,66	1,61	3,54	1514
650	25,59	524	20,63	1,79	3,95	1515
700	27,56	574	22,60	1,87	4,13	1516
750	29,53	624	24,57	2,01	4,43	1517

Verpackungseinheit – Garnituren pro Karton, alle Längen: 10



Spezifikationen

-  aufliegende Schubkastenmontage
-  15,0 mm / 0,59 in.
-  dynamisch bis 100 kg / 220 lbs.
-  Chromstahlkugellager mit integriertem Kunststoffgleitring
-  Chromstahl 1.4509 / 441
-  -25 °C bis +80 °C
-13 °F bis +176 °F

Hinweise

- Rückanschlag
- Selbsteinlauf
- auch in hitzebeständiger Ausführung bis max. +210 °C (+410 °F) erhältlich

Einbauabmessungen

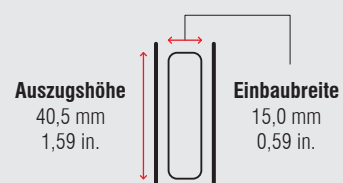





Länge		Auszugsweg		Gewicht		Best. Nr.
mm	inch	mm	inch	kg	lbs.	
400	15,75	294	11,57	1,94	4,28	1060
450	17,72	344	13,54	2,17	4,77	1061
500	19,69	394	15,51	2,41	5,31	1062
550	21,65	444	17,48	2,64	5,81	1063
600	23,62	494	19,45	2,89	6,37	1064
650	25,59	544	21,42	3,13	6,89	1065
700	27,56	584	22,99	3,36	7,40	1066
750	29,53	634	24,96	3,59	7,90	1067

Verpackungseinheit – Garnituren pro Karton, alle Längen: 5



Spezifikationen

-  seitliche Schubkastenmontage
-  15,0 mm / 0,59 in.
-  dynamisch bis 50 kg / 110 lbs.
-  massive Kunststoffrollen, Chromstahlkugellager
-  Chromstahl 1.4509 / 441
-  -25 °C bis +80 °C
-13 °F bis +176 °F

Hinweise

- hohe Seitenstabilität
- Mittelprofilarretierung für leichtere Schubkastenmontage
- beidseitig zwangsgeführt
- gedämpfte Anschläge
- Selbsteinlauf
- passend zu Einfachauszug FR 1051 SCC
- auch in hitzebeständiger Ausführung bis max. +210 °C (+410 °F) erhältlich

Einbauabmessungen

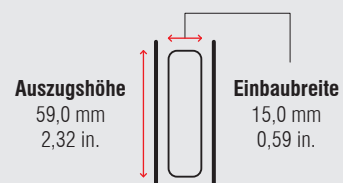

Länge		Auszugsweg		Gewicht		Best. Nr.	Best. Nr.
				pro Paar		Kunststoffrollen	hitzebeständig
mm	inch	mm	inch	kg	lbs.		
300	11,81	320	12,60	1,41	3,11	90212	*
350	13,78	395	15,55	1,63	3,59	90213	2521
400	15,75	445	17,52	1,79	3,95	90214	2522
450	17,72	495	19,49	2,05	4,52	90215	*
500	19,69	545	21,46	2,28	5,02	90216	2524
550	21,65	595	23,43	2,50	5,50	90217	2525
600	23,62	645	25,39	2,71	5,97	90218	2526
650	25,59	695	27,36	2,94	6,48	90219	*
700	27,56	745	29,33	3,22	7,09	90220	*
750	29,53	795	31,30	3,43	7,56	90221	*

Verpackungseinheit – Garnituren pro Karton, alle Längen: 6

* auf Anfrage



Spezifikationen

- seitliche Schubkastenmontage
- 18,0 mm / 0,71 in.
- dynamisch bis 60 kg / 132 lbs. (Vollauszug)
dynamisch bis 48 kg / 106 lbs. (Überauszug)
- massive Kunststoffrollen
- Chromstahl 1.4509 / 441
- 25 °C bis +80 °C
-13 °F bis +176 °F

Hinweise

- hohe Seitenstabilität
- Korpus- und Schubkastenprofil mit Anschraubbohrungen
- optimale Laufeigenschaften und Laufruhe durch integrierte Differentialwirkung
- integrierte Aushängesicherung im Mittelprofil
- beidseitig zwangsgeführt
- gedämpfte Anschläge
- Selbsteinlauf
- passend zu Einfachauszug FR 1052 SCC
- Einzugsdämpfungssystem (ECD) optional bestellbar

Einbauabmessungen

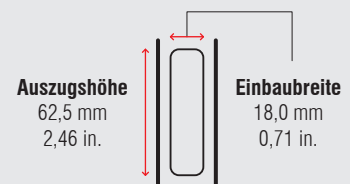

Länge		Auszugsweg		Auszugsweg		Gewicht		Best. Nr.	Best. Nr.
		Vollauszug		Überauszug		pro Paar		Vollauszug	Überauszug
mm	inch	mm	inch	mm	inch	kg	lbs.		
335	13,19	320	12,60	395	15,55	*	*	*	*
350	13,78	335	13,19	410	16,14	1,47	3,24	8522	*
385	15,16	370	14,57	445	17,52	*	*	*	*
400	15,75	385	15,16	460	18,11	1,68	3,70	8524	*
435	17,13	420	16,54	495	19,49	*	*	*	*
450	17,72	435	17,13	510	20,08	1,91	4,21	8526	*
485	19,09	470	18,50	545	21,46	*	*	*	*
500	19,69	485	19,09	560	22,05	2,14	4,72	8528	*
535	21,06	520	20,47	595	23,43	*	*	*	*
550	21,65	535	21,06	610	24,02	2,52	5,56	8530	*
585	23,03	570	22,44	645	25,39	*	*	*	*
600	23,62	585	23,03	660	25,98	2,60	5,73	8532	*
635	25,00	620	24,41	695	27,36	*	*	*	*
650	25,59	635	25,00	710	27,95	2,83	6,24	8534	*
685	26,97	670	26,38	745	29,33	*	*	*	*
700	27,56	685	26,97	760	29,92	3,05	6,72	8536	*
735	28,94	720	28,35	795	31,30	*	*	*	*
750	29,53	735	28,94	810	31,89	*	*	*	*

Verpackungseinheit – Garnituren pro Karton, alle Längen: 5

* auf Anfrage



Spezifikationen

- seitliche Schubkastenmontage
- 18,0 mm / 0,71 in.
- dynamisch bis 60 kg / 132 lbs. (Vollauszug)
dynamisch bis 48 kg / 106 lbs. (Überauszug)
- massive Kunststoffrollen
- Chromstahl 1.4509 / 441
- 25 °C bis +80 °C
-13 °F bis +176 °F

Hinweise

- hohe Seitenstabilität
- Korpusprofil mit Einhängelaschen und Sicherungsnase
- Schubkastenprofil ohne Anschraubbohrungen
- werkzeuglose Schnellmontage des Korpusprofils
- optimale Laufeigenschaften und Laufruhe durch integrierte Differentialwirkung
- integrierte Aushängesicherung im Mittelprofil
- beidseitig zwangsgeführt
- gedämpfte Anschläge
- Selbsteinlauf

- passend zu Einfachauszug FR 1052 SCC SC
- Einzugsdämpfungssystem (ECD) optional bestellbar

Einbauabmessungen

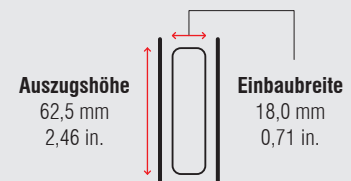





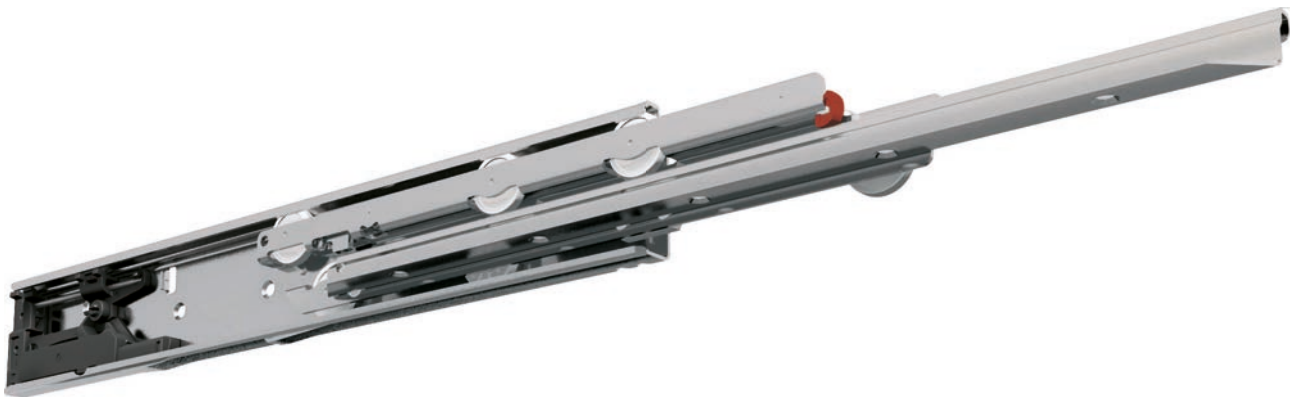

Länge		Auszugsweg		Auszugsweg		Gewicht		Best. Nr.	Best. Nr.
		Vollauszug		Überauszug		pro Paar		Vollauszug	Überauszug
mm	inch	mm	inch	mm	inch	kg	lbs.		
335	13,19	320	12,60	395	15,55	*	*	*	*
350	13,78	335	13,19	410	16,14	1,50	3,31	8322	*
385	15,16	370	14,57	445	17,52	*	*	*	*
400	15,75	385	15,16	460	18,11	1,71	3,77	8324	*
435	17,13	420	16,54	495	19,49	*	*	*	*
450	17,72	435	17,13	510	20,08	1,92	4,23	8326	*
485	19,09	470	18,50	545	21,46	*	*	*	*
500	19,69	485	19,09	560	22,05	2,13	4,70	8328	*
535	21,06	520	20,47	595	23,43	*	*	*	*
550	21,65	535	21,06	610	24,02	2,36	5,20	8330	*
585	23,03	570	22,44	645	25,39	*	*	*	*
600	23,62	585	23,03	660	25,98	2,60	5,73	8332	*
635	25,00	620	24,41	695	27,36	*	*	*	*
650	25,59	635	25,00	710	27,95	2,86	6,31	8334	*
685	26,97	670	26,38	745	29,33	*	*	*	*
700	27,56	685	26,97	760	29,92	*	*	*	*
735	28,94	720	28,35	795	31,30	*	*	*	*
750	29,53	735	28,94	810	31,89	*	*	*	*

Verpackungseinheit – Garnituren pro Karton, alle Längen: 5

* auf Anfrage



Spezifikationen

-  aufliegende Schubkastenmontage
-  18,0 mm / 0,71 in.
-  dynamisch bis 60 kg / 132 lbs. (Vollauszug)
 dynamisch bis 48 kg / 106 lbs. (Überauszug)
-  massive Kunststoffrollen
-  Chromstahl 1.4509 / 441
-  +5 °C bis +40 °C
+41 °F bis +104 °F

Hinweise

- hohe Seitenstabilität
- Korpus- und Schubkastenprofil mit Anschraubbohrungen
- optimale Laufeigenschaften und Laufruhe durch integrierte Differentialwirkung
- integrierte Aushängesicherung im Mittelprofil
- beidseitig zwangsgeführt
- Einzugsdämpfungssystem (ECD) vormontiert

Einbauabmessungen

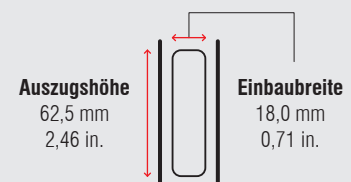







Länge		Auszugsweg		Auszugsweg		Gewicht		Best. Nr.	Best. Nr.
		Vollauszug		Überauszug		pro Paar		Vollauszug	Überauszug
mm	inch	mm	inch	mm	inch	kg	lbs.		
335	13,19	320	12,60	395	15,55	*	*	*	*
350	13,78	335	13,19	410	16,14	1,60	3,53	8222	*
385	15,16	370	14,57	445	17,52	*	*	*	*
400	15,75	385	15,16	460	18,11	1,86	4,10	8224	*
435	17,13	420	16,54	495	19,49	*	*	*	*
450	17,72	435	17,13	510	20,08	1,91	4,21	8226	*
485	19,09	470	18,50	545	21,46	*	*	*	*
500	19,69	485	19,09	560	22,05	2,33	5,14	8228	*
535	21,06	520	20,47	595	23,43	*	*	*	*
550	21,65	535	21,06	610	24,02	2,58	5,69	8230	*
585	23,03	570	22,44	645	25,39	*	*	*	*
600	23,62	585	23,03	660	25,98	2,80	6,17	8232	*
635	25,00	620	24,41	695	27,36	*	*	*	*
650	25,59	635	25,00	710	27,95	3,03	6,68	8234	*
685	26,97	670	26,38	745	29,33	*	*	*	*
700	27,56	685	26,97	760	29,92	3,28	7,23	8236	*
735	28,94	720	28,35	795	31,30	*	*	*	*
750	29,53	735	28,94	810	31,89	*	*	*	*

Verpackungseinheit – Garnituren pro Karton, alle Längen: 5

* auf Anfrage



Spezifikationen

-  seitliche Schubkastenmontage
-  18,0 mm / 0,71 in.
-  dynamisch bis 68 kg / 150 lbs. (Vollauszug)
dynamisch bis 53 kg / 120 lbs. (Überauszug)
-  massive Kunststoffrollen
-  Chromstahl 1.4509 / 441
-  -25 °C bis +80 °C
-13 °F bis +176 °F

Hinweise

- hohe Seitenstabilität
- Korpus- und Schubkastenprofil mit Anschraubbohrungen
- optimale Laufeigenschaften und Laufruhe durch integrierte Differentialwirkung
- integrierte Aushängesicherung im Mittelprofil
- beidseitig zwangsgeführt
- gedämpfte Anschläge
- Selbsteinlauf
- passend zu Einfachauszug FR 1052 SCC
- auch in warmfester Ausführung bis max. +110 °C (+230 °F) erhältlich – Tragkraft 40 kg (90 lbs.) (Überauszug – Schubkastenprofil ohne Anschraubbohrungen)

Einbauabmessungen

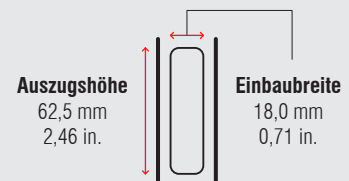

Länge		Auszugsweg		Auszugsweg		Gewicht		Best. Nr.	Best. Nr.	Best. Nr.
		Vollauszug		Überauszug		pro Paar		Vollauszug	Überauszug	Überauszug warmfest
mm	inch	mm	inch	mm	inch	kg	lbs.			
350	13,78	335	13,19	410	16,14	1,62	3,57	7900	*	7970
400	15,75	385	15,16	460	18,11	1,81	3,99	7901	*	*
450	17,72	435	17,13	510	20,08	2,04	4,49	7902	*	7972
500	19,69	485	19,09	560	22,05	2,28	5,02	7903	*	7973
550	21,65	535	21,06	610	24,02	2,49	5,50	7904	7924	7974
600	23,62	585	23,03	660	25,98	2,73	6,01	7905	*	7975
650	25,59	635	25,00	710	27,95	2,98	6,57	7906	7926	*
700	27,56	685	26,97	760	29,92	3,18	7,00	7907	*	*
750	29,53	735	28,94	810	31,89	*	*	*	*	*

Verpackungseinheit – Garnituren pro Karton, alle Längen: 5

* auf Anfrage



Spezifikationen

seitliche Schubkastenmontage

18,0 mm / 0,71 in.

dynamisch bis 68 kg / 150 lbs. (Vollauszug)
dynamisch bis 53 kg / 120 lbs. (Überauszug)

massive Kunststoffrollen

Chromstahl 1.4509 / 441

-25 °C bis +80 °C
-13 °F bis +176 °F

Hinweise

- hohe Seitenstabilität
- Korpusprofil mit Einhängelaschen und Sicherungsnase
- Schubkastenprofil ohne Anschraubbohrungen
- werkzeuglose Schnellmontage des Korpusprofils
- optimale Laufeigenschaften und Laufruhe durch integrierte Differentialwirkung
- integrierte Aushängesicherung im Mittelprofil
- beidseitig zwangsgeführt
- gedämpfte Anschläge
- Selbsteinlauf
- passend zu Einfachauszug FR 1052 SCC SC

Einbauabmessungen

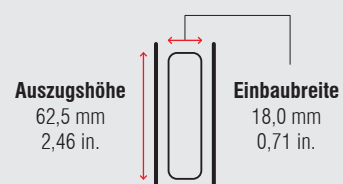







Länge		Auszugsweg		Auszugsweg		Gewicht		Best. Nr.	Best. Nr.
		Vollauszug		Überauszug		pro Paar		Vollauszug	Überauszug
mm	inch	mm	inch	mm	inch	kg	lbs.		
350	13,78	335	13,19	410	16,14	1,60	3,52	*	8020
400	15,75	385	15,16	460	18,11	1,81	3,99	*	8021
450	17,72	435	17,13	510	20,08	2,04	4,49	*	8022
500	19,69	485	19,09	560	22,05	2,27	5,00	*	8023
550	21,65	535	21,06	610	24,02	2,50	5,50	*	8024
600	23,62	585	23,03	660	25,98	2,77	6,10	*	8025
650	25,59	635	25,00	710	27,95	2,98	6,56	*	8026
700	27,56	685	26,97	760	29,92	3,21	7,08	*	8027
750	29,53	735	28,94	810	31,89	*	*	*	*

Verpackungseinheit – Garnituren pro Karton, alle Längen: 5

* auf Anfrage



Spezifikationen

-  aufliegende Schubkastenmontage
-  18,0 mm / 0,71 in.
-  dynamisch bis 68 kg / 150 lbs. (Vollauszug)
dynamisch bis 53 kg / 120 lbs. (Überauszug)
-  massive Kunststoffrollen
-  Chromstahl 1.4509 / 441
-  -25 °C bis +80 °C
-13 °F bis +176 °F

Hinweise

- hohe Seitenstabilität
- Korpus- und Schubkastenprofil mit Anschraubbohrungen
- optimale Laufeigenschaften und Laufruhe durch integrierte Differentialwirkung
- integrierte Aushängesicherung im Mittelprofil
- beidseitig zwangsgeführt
- gedämpfte Anschläge
- Selbsteinlauf

Einbauabmessungen

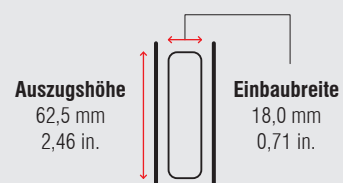

Länge		Auszugsweg		Auszugsweg		Gewicht		Best. Nr.	Best. Nr.
		Vollauszug		Überauszug		pro Paar		Vollauszug	Überauszug
mm	inch	mm	inch	mm	inch	kg	lbs.		
350	13,78	335	13,19	410	16,14	*	*	*	*
400	15,75	385	15,16	460	18,11	1,95	4,29	7941	*
450	17,72	435	17,13	510	20,08	2,21	4,87	7942	*
500	19,69	485	19,09	560	22,05	2,46	5,43	7943	*
550	21,65	535	21,06	610	24,02	2,72	6,00	7944	81413
600	23,62	585	23,03	660	25,98	2,94	6,48	7945	*
650	25,59	635	25,00	710	27,95	3,17	6,99	7946	*
700	27,56	685	26,97	760	29,92	3,41	7,52	7947	*
750	29,53	735	28,94	810	31,89	*	*	*	*

Verpackungseinheit – Garnituren pro Karton, alle Längen: 5

* auf Anfrage



Spezifikationen

- aufliegende Schubkastenmontage
- 24,0 mm / 0,95 in.
dynamisch bis 120 kg / 265 lbs. (Vollauszug)
- dynamisch bis 105 kg / 231 lbs. (Überauszug)
dynamisch bis 90 kg / 198 lbs. (warmfest)
- massive Kunststoffrollen
- Chromstahl 1.4509 / 441
- 25 °C bis +80 °C
-13 °F bis +176 °F

Hinweise

- hohe Seitenstabilität
- Korpusprofil mit Anschraubbohrungen und Schubkastenprofil ohne Anschraubbohrungen
- optimale Laufeigenschaften und Laufruhe durch integrierte Differentialwirkung
- integrierte Aushängesicherung im Mittelprofil
- beidseitig zwangsgeführt
- Selbsteinlauf
- auch in warmfester Ausführung bis max. +110 °C (+230 °F) erhältlich – Tragkraft 90 kg (198 lbs.) (Vollauszug)

Einbauabmessungen

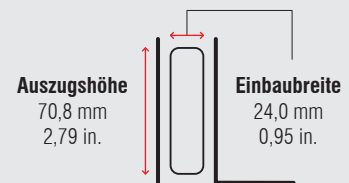

Länge		Auszugsweg		Auszugsweg		Gewicht		Best. Nr.	Best. Nr.	Best. Nr.
		Vollauszug		Überauszug		pro Paar		Vollauszug	Vollauszug warmfest	Überauszug
mm	inch	mm	inch	mm	inch	kg	lbs.			
400	15,75	385	15,16	460	18,11	3,51	7,74	7130	7140	*
450	17,72	435	17,13	510	20,08	4,00	8,82	7131	*	*
500	19,69	485	19,09	560	22,05	4,44	9,79	7132	7142	*
550	21,65	535	21,06	610	24,02	4,86	10,72	7133	7143	*
600	23,62	585	23,03	660	25,98	5,28	11,63	7134	7144	*
650	25,59	635	25,00	710	27,95	5,77	12,72	7135	7145	*
700	27,56	685	26,97	760	29,92	6,37	14,04	7136	*	82561
750	29,53	735	28,94	810	31,89	7,00	15,43	7137	*	*

Verpackungseinheit – Garnituren pro Karton: 400 bis 600 mm: 4 | 650 bis 750 mm: 2

* auf Anfrage



Spezifikationen

- seitliche Schubkastenmontage
- 24,0 mm / 0,95 in.
- dynamisch bis 120 kg / 265 lbs. (Vollauszug)
dynamisch bis 105 kg / 231 lbs. (Überauszug)
- massive Kunststoffrollen
- Chromstahl 1.4509 / 441
- 25 °C bis +80 °C
-13 °F bis +176 °F

Hinweise

- hohe Seitenstabilität
- Korpusprofil mit Anschraubbohrungen und Schubkastenprofil ohne Anschraubbohrungen
- optimale Laufeigenschaften und Laufruhe durch integrierte Differentialwirkung
- integrierte Aushängesicherung im Mittelprofil
- beidseitig zwangsgeführt
- Selbsteinlauf
- auch in warmfester Ausführung bis max. +110 °C (+230 °F) erhältlich – Tragkraft 90 kg (198 lbs.) (Vollauszug), 80 kg (176 lbs.) (Überauszug)

Einbauabmessungen

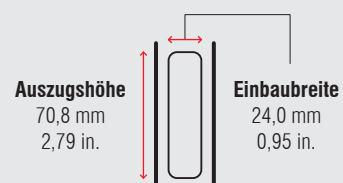

Länge		Auszugsweg		Auszugsweg		Gewicht		Best. Nr.	Best. Nr.
		Vollauszug		Überauszug		pro Paar		Vollauszug	Überauszug
mm	inch	mm	inch	mm	inch	kg	lbs.		
400	15,75	385	15,16	460	18,11	3,50	7,71	7110	*
450	17,72	435	17,13	510	20,08	3,98	8,76	7111	*
500	19,69	485	19,09	560	22,05	4,42	9,73	7112	7122
550	21,65	535	21,06	610	24,02	4,84	10,67	7113	7123
600	23,62	585	23,03	660	25,98	5,30	11,67	7114	7124
650	25,59	635	25,00	710	27,95	5,76	12,69	7115	*
700	27,56	685	26,97	760	29,92	6,20	13,67	7116	*
750	29,53	735	28,94	810	31,89	6,63	14,62	7117	*

Verpackungseinheit – Garnituren pro Karton: 400 bis 600 mm: 4 | 650 bis 750 mm: 2

* auf Anfrage

Easy Close Device

Einzugsdämpfungssystem Nachrüst-Set
für FR 793 SCC / FR 794 SCC / FR 795 SCC / FR 796 SCC



ECD 79

Temperaturbereiche

+40 °C bis -25 °C

+104 °F bis -13 °F

Bezeichnung	Gewicht		Best. Nr.
	kg	lbs.	
ECD 79	*	*	70901

Verpackungseinheit – Set im Polybeutel: 1

* auf Anfrage

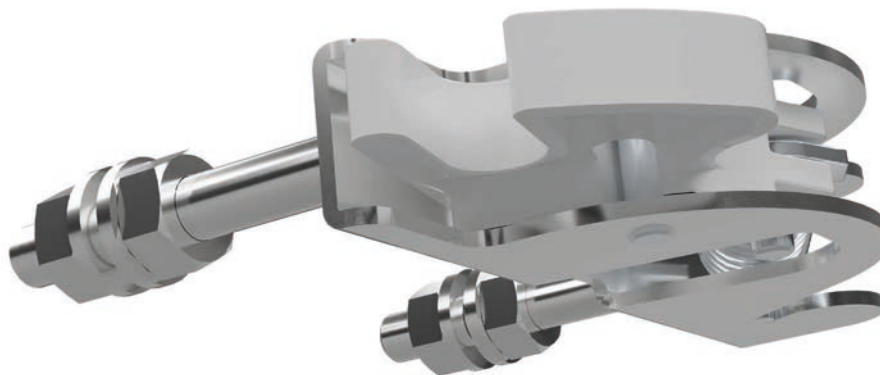

Spezifikationen

 Chromnickelstahl 1.4301 / 304

Hinweise

- Schloss mit Rückhalteschnappfunktion
- Rückhaltefunktion über Druckfeder
- Befestigung über 2 Gewindebolzen
- wird ohne Fangstift geliefert

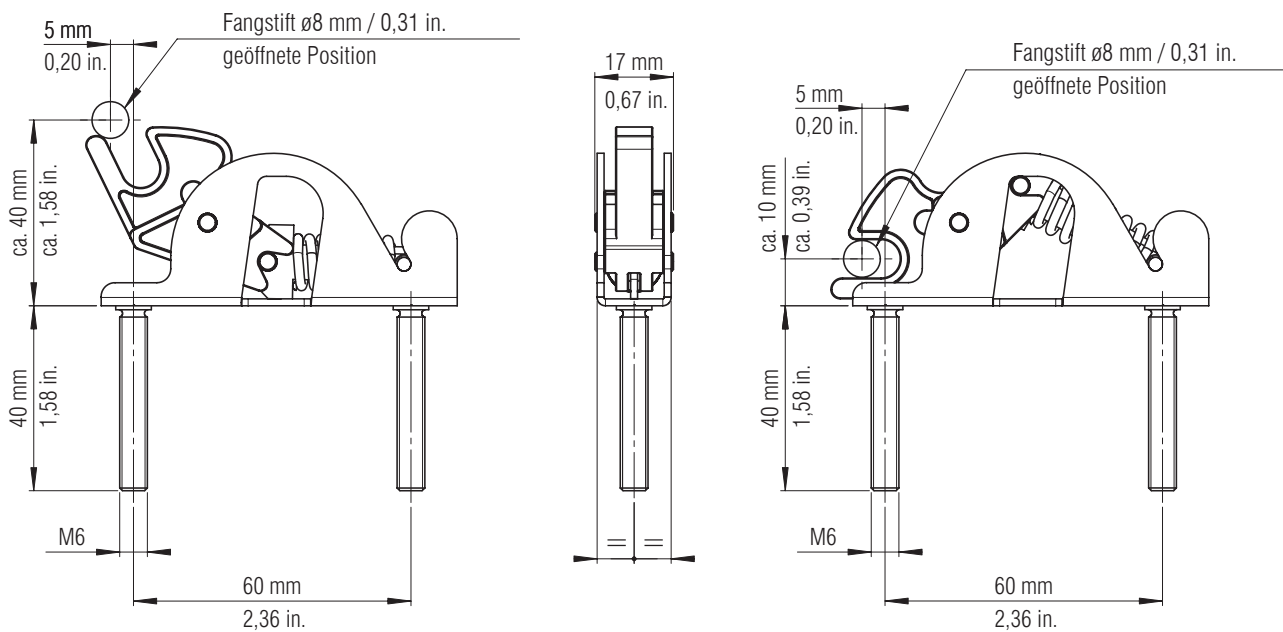

Bezeichnung

Schließmechanik

Best. Nr.

6100067

Verpackungseinheit – Stück: 1

Bei unseren **Kugelkäfigführungen** lässt sich der Schubkasten vollständig ausziehen. Bei der Variante des **Überszugs** sogar bis über die Korpusvorderkante.

Produkteigenschaften:

- breiter dynamischer Traglastbereich von 25 bis 500 kg / 55 bis 1.100 lbs.
- Längenspektrum von 150 bis 1.500 mm / 5,91 bis 59,06 in.
- Ausführungen in Stahl verzinkt, Chromstahl und Aluminium

Für individuelle Kundenanforderungen entwickeln wir auch kundenspezifische Sonderausführungen mit angepassten Befestigungsvarianten abgestimmt auf Kundenwunsch unter Berücksichtigung der unterschiedlichsten Materialien der vielseitigen Applikationen.



52 | 68





KUGELKÄFIG- FÜHRUNGEN

- EINFACHAUSZÜGE
- VOLLAUSZÜGE
- ZUBEHÖR

FR 5000 | Teleskopvollauszug



Spezifikationen

-  seitliche Schubkastenmontage
-  13,0 mm / 0,51 in.
-  dynamisch bis 45 kg / 100 lbs.
-  Kugelhäufig
-  Stahl, verzinkt

Hinweise

- Universal Lochbild im 32 mm (1,26 in.) Raster
- aushängen des Schubkastens durch Herunterdrücken des Trennhebels im Schubkastenprofil
- toleranzausgleichende Montagelaschen

Einbauabmessungen

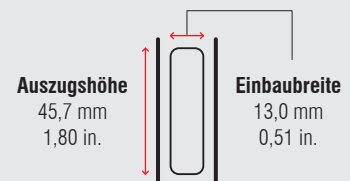







Länge		Auszugsweg		Gewicht		Best. Nr.
				pro Paar		verzinkt
mm	inch	mm	inch	kg	lbs.	
250	9,84	250	9,84	0,73	1,60	5050
300	11,81	302	11,89	0,89	1,96	5051
350	13,78	354	13,94	1,07	2,36	5052
400	15,75	400	15,75	1,17	2,58	5053
450	17,72	452	17,80	1,35	2,97	5054
500	19,69	515	20,28	1,53	3,36	5055
550	21,65	558	21,97	1,68	3,69	5056
600	23,62	600	23,62	1,83	4,02	5057
650	25,59	650	25,59	1,98	4,35	5058
700	27,56	705	27,76	2,14	4,71	5059

Verpackungseinheit – Garnituren pro Karton, alle Längen: 10



Spezifikationen

-  seitliche Schubkastenmontage
-  12,8 mm / 0,50 in.
-  dynamisch bis 45 kg / 100 lbs.
-  Kugelkäfig
-  Stahl, verzinkt
-  +5 °C bis +40 °C
+41 °F bis +104 °F

Hinweise

- Universal Lochbild im 32 mm (1,26 in.) Raster
- aushängen des Schubkastens durch Herunterdrücken des Trennhebels im Schubkastenprofil
- toleranzausgleichende Montagelaschen

Einbauabmessungen

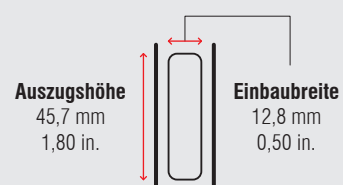





Länge		Auszugsweg		Gewicht		Best. Nr.
				pro Paar		verzinkt
mm	inch	mm	inch	kg	lbs.	
300	11,81	245	9,65	0,90	1,98	5061
355	13,98	350	13,78	1,05	2,32	5062
405	15,95	400	15,75	1,20	2,65	5063
450	17,72	450	17,72	1,36	3,00	5064
500	19,69	500	19,69	1,51	3,33	5065
550	21,65	550	21,65	1,61	3,55	5066
600	23,62	600	23,62	1,81	3,99	5067
650	25,59	650	25,59	1,97	4,34	5068
700	27,56	700	27,56	2,13	4,70	5069

Verpackungseinheit – Garnituren pro Karton, alle Längen: 10

FR 5002 CNS | Teleskopvollauszug



Spezifikationen

-  seitliche Schubkastenmontage
-  13,1 mm / 0,52 in.
-  dynamisch bis 45 kg / 100 lbs.
-  Chromstahlkugelläufig
-  Chromnickelstahl 1.4301 / 304

Hinweise

- Universal Lochbild im 32 mm (1,26 in.) Raster
- aushängen des Schubkastens durch Herunterdrücken des Trennhebels im Schubkastenprofil
- toleranzausgleichende Montagelaschen

Einbauabmessungen

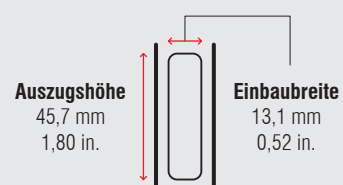

Länge		Auszugsweg		Gewicht		Best. Nr.
				pro Paar		Chromnickelstahl
mm	inch	mm	inch	kg	lbs.	
250	9,84	250	9,84	*	*	*
300	11,81	300	11,81	*	*	*
350	13,78	350	13,78	*	*	*
400	15,75	400	15,75	1,18	2,60	5113
450	17,72	450	17,72	1,32	2,91	5114
500	19,69	500	19,69	1,50	3,31	5115
550	21,65	550	21,65	1,65	3,64	5116
600	23,62	600	23,62	1,80	3,97	5117
650	25,59	650	25,59	*	*	*
700	27,56	700	27,56	*	*	*
750	29,53	750	29,53	*	*	*





Verpackungseinheit – Garnituren pro Karton, alle Längen: 10

* auf Anfrage

FR 5036 | Teleskopvollauszug



Spezifikationen

-  seitliche Schubkastenmontage
-  13,0 mm / 0,51 in.
-  dynamisch bis 30 kg / 66 lbs.
-  Kugelkäfig
-  Stahl, verzinkt

Hinweise

- Universal Lochbild im 32 mm (1,26 in.) Raster
- aushängen des Schubkastens durch Herunterdrücken des Trennhebels im Schubkastenprofil
- toleranzausgleichende Montagelaschen
- Selbsteinzugsmechanik

Einbauabmessungen

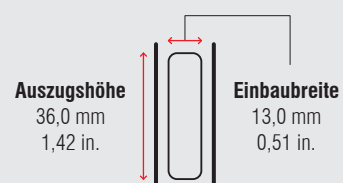





Länge		Auszugsweg		Gewicht		Best. Nr.
				pro Paar		verzinkt
mm	inch	mm	inch	kg	lbs.	
250	9,84	254	10,00	0,58	1,28	5080
300	11,81	305	12,01	0,69	1,52	5081
350	13,78	356	14,02	0,82	1,81	5082
400	15,75	406	15,99	0,92	2,03	5083
450	17,72	457	17,99	1,06	2,34	5084
500	19,69	508	20,00	1,15	2,54	5085
550	21,65	559	22,01	1,27	2,80	5086
600	23,62	610	24,02	1,39	3,06	5087

Verpackungseinheit – Garnituren pro Karton, alle Längen: 20

FR 5052 | Teleskopvollauszug



Spezifikationen

-  seitliche Schubkastenmontage
-  13,0 mm / 0,51 in.
-  dynamisch bis 90 kg / 198 lbs.
-  Kugelkäfig
-  Stahl, verzinkt

Hinweise

- Universal Lochbild im 32 mm (1,26 in.) Raster
- aushängen des Schubkastens durch Herunterdrücken des Trennhebels im Schubkastenprofil

Einbauabmessungen

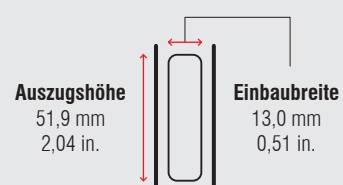





Länge		Auszugsweg		Gewicht		Best. Nr.
				pro Paar		verzinkt
mm	inch	mm	inch	kg	lbs.	
300	11,81	300	11,81	1,37	3,02	5151
350	13,78	350	13,78	1,59	3,51	5152
400	15,75	400	15,75	1,83	4,03	5153
450	17,72	450	17,72	2,05	4,52	5154
500	19,69	500	19,69	2,33	5,13	5155
550	21,65	550	21,65	2,69	5,92	5156
600	23,62	600	23,62	2,80	6,17	5157
650	25,59	650	25,59	3,05	6,72	5158
700	27,56	700	27,56	3,30	7,28	5159

Verpackungseinheit – Garnituren pro Karton: 300 bis 450 mm: **10** | 500 bis 550 mm: **8** | 600 bis 700 mm: **6**

FR 5400 | Teleskopvollauszug



Spezifikationen

-  seitliche Schubkastenmontage
-  19,5 mm / 0,77 in.
-  dynamisch bis 250 kg / 550 lbs.
-  Chromstahlkugelläufig
-  Stahl, verzinkt

Hinweise

- symmetrische Ausführung – daher beidseitig verwendbar
- unzerlegbar

Einbauabmessungen

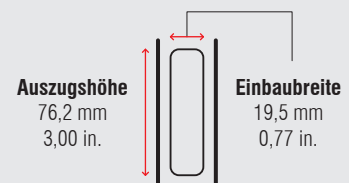





Länge		Auszugsweg		Gewicht		Best. Nr.
				pro Paar		verzinkt
mm	inch	mm	inch	kg	lbs.	
203,2	8	203,2	8	1,95	4,30	5500
254,0	10	254,0	10	2,45	5,40	5501
304,8	12	304,8	12	2,98	6,56	5502
355,6	14	355,6	14	3,48	7,66	5503
406,4	16	406,4	16	4,00	8,82	5504
457,2	18	457,2	18	4,70	10,36	5505
508,0	20	508,0	20	5,20	11,46	5506
558,8	22	558,8	22	5,55	12,24	5507
609,6	24	609,6	24	6,05	13,34	5508
660,4	26	660,4	26	6,60	14,55	5509
711,2	28	711,2	28	7,10	15,65	5510
762,0	30	762,0	30	7,55	16,64	5511
812,8	32	812,8	32	8,10	17,86	5512
863,3	34	863,3	34	8,60	18,96	5513
914,4	36	914,4	36	9,10	20,06	5514
965,2	38	965,2	38	9,60	21,16	5515
1.016,0	40	1.016,0	40	10,30	22,71	5516
1.066,8	42	1.066,8	42	11,00	24,25	5517
1.117,6	44	1.117,6	44	11,40	25,13	5518
1.168,4	46	1.168,4	46	11,80	26,01	5519
1.219,2	48	1.219,2	48	12,30	27,12	5520
1.270,0	50	1.270,0	50	12,70	28,00	5521
1.320,0	52	1.320,0	52	13,20	29,10	5522
1.371,6	54	1.371,6	54	13,60	29,98	5523
1.422,4	56	1.422,4	56	14,10	31,09	5524
1.473,2	58	1.473,2	58	14,60	32,19	5525
1.524,0	60	1.524,0	60	15,40	33,95	5526

Verpackungseinheit – Garnituren pro Karton: 203,2 bis 609,6 mm: 4 | 660,4 bis 863,3 mm: 2 | 914,4 bis 1.524,0 mm: 1

FR 5400L | Teleskopvollauszug mit Verriegelung



Spezifikationen

-  seitliche Schubkastenmontage
-  19,5 mm / 0,77 in.
-  dynamisch bis 250 kg / 550 lbs.
-  Chromstahlkugelläufig
-  Stahl, verzinkt

Hinweise

- mit Verriegelung in geschlossener sowie ausgezogener Position
- nicht symmetrisch – Funktion des Verriegelungshebels
- unzerlegbar

Einbauabmessungen

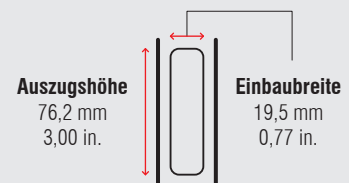





Länge		Auszugsweg		Gewicht		Best. Nr.
				pro Paar		verzinkt
mm	inch	mm	inch	kg	lbs.	
304,8	12	304,8	12	3,21	7,08	5602
355,6	14	355,6	14	3,75	8,27	5603
406,4	16	406,4	16	4,27	9,41	5604
457,2	18	457,2	18	4,82	10,63	5605
508,0	20	508,0	20	5,35	11,79	5606
558,8	22	558,8	22	5,85	12,90	5607
609,6	24	609,6	24	6,32	13,93	5608
660,4	26	660,4	26	7,00	15,43	5609
711,2	28	711,2	28	7,45	16,42	5610
762,0	30	762,0	30	7,95	17,53	5611
812,8	32	812,8	32	8,50	18,74	5612
863,6	34	863,6	34	9,00	19,84	5613
914,4	36	914,4	36	9,50	20,94	5614
965,2	38	965,2	38	10,00	22,05	5615
1.016,0	40	1.016,0	40	10,70	23,59	5616
1.066,8	42	1.066,8	42	11,40	25,13	5617
1.117,6	44	1.117,6	44	11,80	26,01	5618
1.168,4	46	1.168,4	46	12,30	27,12	5619
1.219,2	48	1.219,2	48	12,70	28,00	5620
1.270,0	50	1.270,0	50	13,10	28,88	5621
1.320,8	52	1.320,8	52	13,80	30,42	5622
1.371,6	54	1.371,6	54	14,10	31,09	5623
1.422,4	56	1.422,4	56	14,50	31,97	5624
1.473,2	58	1.473,2	58	15,00	33,07	5625
1.524,0	60	1.524,0	60	15,80	34,83	5626

Verpackungseinheit – Garnituren pro Karton: 304,8 bis 609,6 mm: 4 | 660,4 bis 863,6 mm: 2 | 914,4 bis 1.524,0 mm: 1

FR 5426 OE | Teleskopüberauszug



Spezifikationen

-  seitliche Schubkastenmontage
-  26,0 mm / 1,02 in.
-  dynamisch bis 350 kg / 770 lbs.
-  Chromstahlkugelläufig
-  Stahl, verzinkt

Hinweise

- symmetrische Ausführung
- unzerlegbar
- flache Montage möglich – mit reduzierter Belastbarkeit
- mit 25 mm (0,98 in.) Überauszug

Einbauabmessungen

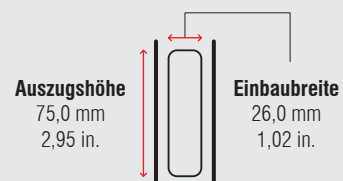





Länge		Auszugsweg		Gewicht		Best. Nr.
				pro Paar		verzinkt
mm	inch	mm	inch	kg	lbs.	
300	11,81	310	12,20	5,35	11,79	5561
350	13,78	360	14,17	6,20	13,67	5562
400	15,75	410	16,14	7,10	15,65	5563
450	17,72	460	18,11	7,55	16,64	5564
500	19,69	510	20,08	8,45	18,63	5565
550	21,65	560	22,05	9,35	20,61	5566
600	23,62	610	24,02	10,80	23,81	5567
650	25,59	660	25,98	11,10	24,47	5568
700	27,56	710	27,95	12,00	26,46	5569
750	29,53	760	29,92	12,90	28,44	5570
800	31,50	810	31,89	13,80	30,42	5571
850	33,46	860	33,86	14,70	32,41	5572
900	35,43	910	35,83	15,60	34,39	5573
950	37,40	960	37,80	16,50	36,38	5574
1.000	39,37	1.010	39,76	17,40	38,36	5575

Verpackungseinheit – Garnituren pro Karton: 300 bis 550 mm: 2 | 600 bis 1.000 mm: 1

FR 5432 OE | Teleskopüberauszug



Spezifikationen

-  seitliche Schubkastenmontage
-  32,0 mm / 1,26 in.
-  dynamisch bis 220 kg / 485 lbs.
-  Chromstahlkugelläufig
-  Stahl, verzinkt

Hinweise

- mit 50 % Überauszug
- symmetrische Ausführung
- unzerlegbar
- flache Montage möglich – mit reduzierter Belastbarkeit

Einbauabmessungen

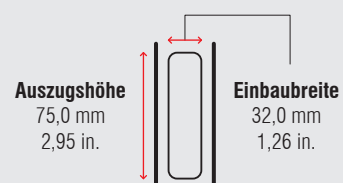





Länge		Auszugsweg		Gewicht		Best. Nr.
				pro Paar		verzinkt
mm	inch	mm	inch	kg	lbs.	
300	11,81	450	17,72	5,49	12,10	5581
350	13,78	525	20,67	6,45	14,22	5582
400	15,75	600	23,62	7,45	16,42	5583
450	17,72	675	26,57	8,55	18,85	5584
500	19,69	750	29,53	9,50	20,94	5585
550	21,65	825	32,48	10,50	23,15	5586
600	23,62	900	35,43	11,40	25,13	5587
650	25,59	975	38,39	12,50	27,56	5588
700	27,56	1.050	41,34	13,40	29,54	5589
750	29,53	1.125	44,29	14,50	31,97	5590
800	31,50	1.200	47,24	15,40	33,95	5591
850	33,46	1.275	50,20	16,40	36,16	5592
900	35,43	1.350	53,15	17,30	38,14	5593
950	37,40	1.425	56,10	18,30	40,34	5594
1.000	39,37	1.500	59,06	19,30	42,55	5595

Verpackungseinheit – Garnituren pro Karton: 300 bis 550 mm: 2 | 600 bis 1.000 mm: 1



Spezifikationen

-  seitliche Schubkastenmontage
-  39,0 mm / 1,54 in.
-  dynamisch bis 500 kg / 1.000 lbs.
-  Chromstahlkugelförmig
-  Stahl, verzinkt

Hinweise

- Kugelförmigauszug für höchste Belastungen
- symmetrische Ausführung
- unzerlegbar
- flache Montage möglich – mit reduzierter Belastbarkeit
- mit Anschlaggummi

Einbauabmessungen

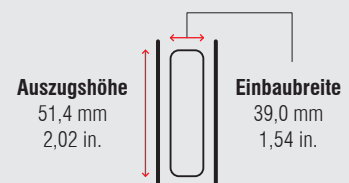





Länge		Auszugsweg		Gewicht		Best. Nr.
				pro Paar		verzinkt
mm	inch	mm	inch	kg	lbs.	
400	15,75	400	15,75	8,80	19,40	5643
450	17,72	450	17,72	10,00	22,05	5644
500	19,69	500	19,69	11,20	24,69	5645
550	21,65	550	21,65	12,40	27,34	5646
600	23,62	600	23,62	13,60	29,98	5647
650	25,59	650	25,59	14,80	32,63	5648
700	27,56	700	27,56	16,00	35,27	5649
750	29,53	750	29,53	17,20	37,92	5650
800	31,50	800	31,50	18,40	40,57	5651
850	33,46	850	33,46	19,60	43,21	5652
900	35,43	900	35,43	20,80	45,86	5653
950	37,40	950	37,40	22,00	48,50	5654
1.000	39,37	1.000	39,37	23,30	51,37	5655

Verpackungseinheit – Garnituren pro Karton, alle Längen: 1



Spezifikationen

-  seitliche Schubkastenmontage
-  19,1 mm / 0,75 in.
-  dynamisch bis 100 kg / 220 lbs.
-  Chromstahlkugelläufig
-  Stahl, verzinkt

Hinweise

- aushängen des Schubkastens durch Herunterdrücken des Trennhebels im Schubkastenprofil
- symmetrische Ausführung
- Schubkasten wird durch Arretierung in geschlossener Position gehalten
- im Längenspektrum von 304,8 mm (12 in.) bis 711,2 mm (28 in.) mit 25 mm (0,98 in.) Überauszug

Einbauabmessungen

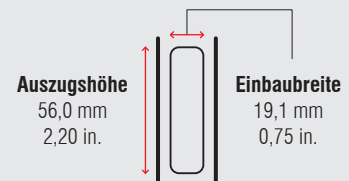







Länge		Auszugsweg		Gewicht		Best. Nr.
				pro Paar		verzinkt
mm	inch	mm	inch	kg	lbs.	
254,0	10	254,0	10	1,46	3,22	5002
304,8	12	330,2	13	1,75	3,86	5003
355,6	14	381,0	15	2,04	4,50	5004
406,4	16	431,8	17	2,36	5,20	5005
457,2	18	482,6	19	2,68	5,91	5006
508,0	20	533,4	21	3,00	6,61	5007
558,8	22	584,2	23	3,46	7,63	5008
609,6	24	635,0	25	3,64	8,02	5009
660,4	26	685,8	27	4,08	8,99	5010
711,2	28	736,6	29	4,24	9,35	5011
762,0	30	762,0	30	4,53	9,99	5012
812,8	32	812,8	32	4,84	10,67	5013
863,6	34	863,6	34	5,14	11,33	5014
914,4	36	914,4	36	5,44	11,99	5015
965,2	38	965,2	38	5,75	12,68	5016
1.016,0	40	1.016,0	40	6,07	13,38	5017
1.066,8	42	1.066,8	42	6,36	14,02	5018
1.117,6	44	1.117,6	44	6,67	14,70	5019

Verpackungseinheit – Garnituren pro Karton: 254,0 bis 457,2 mm: **8** | 508,0 bis 711,2 mm: **6** | 762,0 bis 1.117,6 mm: **4**



Spezifikationen

-  seitliche Schubkastenmontage
-  19,1 mm / 0,75 in.
-  dynamisch bis 80 kg / 176 lbs.
-  Kugelkäfig
-  Stahl, verzinkt
-  +5 °C bis +40 °C
+41 °F bis +104 °F

Hinweise

- aushängen des Schubkastens durch Herunterdrücken des Trennhebels im Schubkastenprofil
- symmetrische Ausführung

Einbauabmessungen

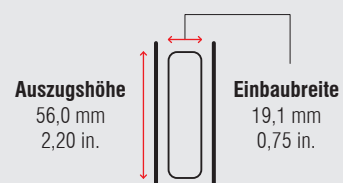

Länge		Auszugsweg		Gewicht		Best. Nr.
				pro Paar		verzinkt
mm	inch	mm	inch	kg	lbs.	
355,6	14	355,6	14	*	*	5919
406,4	16	406,4	16	*	*	5920
457,2	18	457,2	18	*	*	5921
508,0	20	508,0	20	*	*	5922
558,8	22	558,8	22	*	*	5923
609,6	24	609,6	24	*	*	5924
660,4	26	660,4	26	*	*	5925
711,2	28	711,2	28	*	*	5926
762,0	30	762,0	30	*	*	5927





Verpackungseinheit – Garnituren pro Karton: 355,6 bis 457,2 mm: **8** | 508,0 bis 609,6 mm: **6** | 660,4 bis 762,0 mm: **4**

* auf Anfrage

FR 5826 | Teleskopvollauszug aus Aluminium



Spezifikationen

-  seitliche Schubkastenmontage
-  26,0 mm / 1,02 in.
-  dynamisch bis 300 kg / 660 lbs.
-  Chromstahlkugelläufig
-  Aluminium

Hinweise

- Auszug mit geringem Gewicht – hohe Belastbarkeit
- symmetrische Ausführung
- unzerlegbar
- flache Montage möglich – mit reduzierter Belastbarkeit

Einbauabmessungen

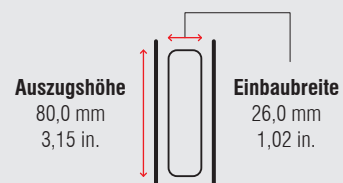





Länge		Auszugsweg		Gewicht		Best. Nr.
				pro Paar		Aluminium
mm	inch	mm	inch	kg	lbs.	
300	11,81	300	11,81	2,41	5,31	5661
350	13,78	350	13,78	2,85	6,28	5662
400	15,75	400	15,75	3,31	7,30	5663
450	17,72	450	17,72	3,76	8,29	5664
500	19,69	500	19,69	4,20	9,26	5665
550	21,65	550	21,65	4,63	10,21	5666
600	23,62	600	23,62	5,04	11,12	5667
650	25,59	650	25,59	5,51	12,15	5668
700	27,56	700	27,56	5,86	12,92	5669
750	29,53	750	29,53	6,25	13,78	5670
800	31,50	800	31,50	6,72	14,82	5671
850	33,46	850	33,46	7,22	15,92	5672
900	35,43	900	35,43	7,65	16,87	5673
950	37,40	950	37,40	7,95	17,53	5674
1.000	39,37	1.000	39,37	8,50	18,74	5675

Verpackungseinheit – Garnituren pro Karton: 300 bis 750 mm: 3 | 800 bis 1.000 mm: 2

FR 5328 | Zwei-Wege-Einfachauszug



Spezifikationen

-  seitliche Schubkastenmontage
-  13,0 mm / 0,51 in.
-  dynamisch bis 400 kg / 882 lbs.
-  Chromstahlkugellkäfig
-  Stahl, verzinkt

Hinweise

- Zwei-Wege-Einfachauszug – Auszugsfunktion in beide Richtungen mit Endanschlag
- symmetrische Ausführung
- unzerlegbar
- flache Montage möglich – mit reduzierter Belastbarkeit

Einbauabmessungen

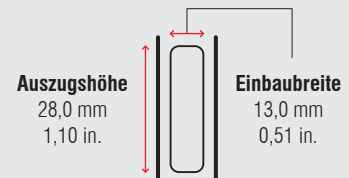

Länge		Auszugsweg		Gewicht		Best. Nr.
				pro Paar		verzinkt
mm	inch	mm	inch	kg	lbs.	
130	5,12	74	2,91	0,54	1,19	5541
210	8,27	116	4,57	0,90	1,98	5542
290	11,42	148	5,83	1,26	2,78	5543
370	14,57	190	7,48	1,60	3,53	5544
450	17,72	232	9,13	1,96	4,32	5545
530	20,87	274	10,79	2,32	5,11	5546
610	24,02	316	12,44	2,62	5,78	5547
690	27,17	358	14,09	2,96	6,53	5548
770	30,31	400	15,75	3,30	7,28	5549
850	33,46	433	17,05	3,66	8,07	5550
930	36,61	475	18,70	4,00	8,82	5551
1.010	39,76	517	20,35	4,34	9,57	5552
1.090	42,91	559	22,01	4,70	10,36	5553
1.170	46,06	601	23,66	5,04	11,11	5554

Verpackungseinheit – Garnituren pro Karton, alle Längen: 5

FR 5000 ASW | Aufsteckwinkel für FR 5000

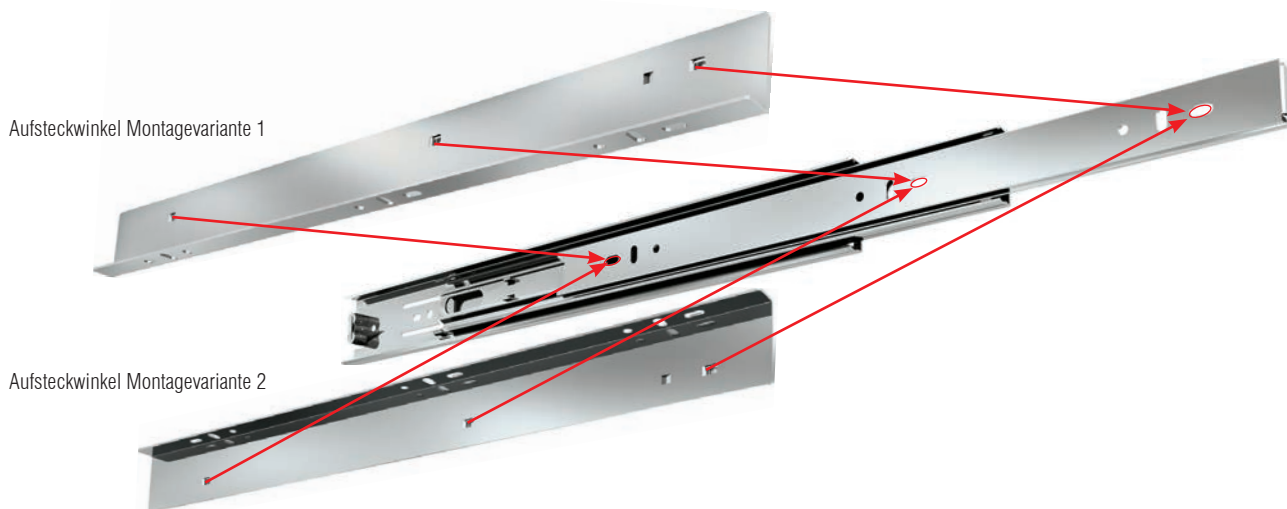

Spezifikationen

-  seitlich am Auszug
-  14,0 mm / 0,55 in.
-  Stahl, verzinkt

Hinweise

- spezieller Aufsteckwinkel für seitliche Montage an FR 5000
- für diverse Anbindungsmöglichkeiten:
 - Bodenmontage
 - Tablar montage
 - aufliegende Schubkastenmontage

Länge Aufsteckwinkel		Länge Auszug		Gewicht		Best. Nr.
				pro Set		verzinkt
mm	inch	mm	inch	kg	lbs.	
400	15,75	400	15,75	0,36	0,80	5032
450	17,72	452	17,80	0,41	0,91	5033
500	19,69	515	20,28	0,46	1,02	5043
550	21,65	558	21,97	0,51	1,13	5035



Verpackungseinheit – Paare pro Karton, alle Längen: 30

FR 5400 ASW

Anschraubwinkel
für FR 5400 und FR 5400L



Spezifikationen

-  seitlich am Auszug
-  250 kg / 550 lbs.
-  Stahl, verzinkt

Hinweise

- spezieller Anschraubwinkel für seitliche Montage an FR 5400 und FR 5400L
- für diverse Anbindungsmöglichkeiten:
 - Bodenmontage
 - Tablarmontage
 - aufliegende Schubkastenmontage

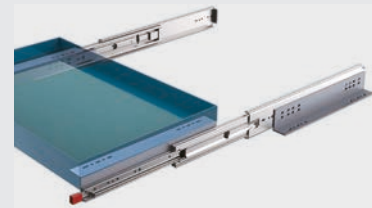

Auszugsmodell	Auszugslänge		Länge Anschraubwinkel und Best. Nr.			
			305 mm / 12 in.	406 mm / 16 in.	559 mm / 22 in.	711 mm / 28 in.
	mm	inch	5527	5528	5529	5530
5400	304,8	12	2 Sets			
5400 / 5400L	355,6	14	2 Sets			
5400 / 5400L	406,4	16		2 Sets		
5400 / 5400L	457,2	18		2 Sets		
5400 / 5400L	508,0	20		2 Sets		
5400 / 5400L	558,8	22			2 Sets	
5400 / 5400L	609,6	24			2 Sets	
5400 / 5400L	660,4	26			2 Sets	
5400 / 5400L	711,2	28				2 Sets
5400 / 5400L	762,0	30				2 Sets
5400 / 5400L	812,8	32				2 Sets
5400 / 5400L	863,6	34	4 Sets			
5400 / 5400L	914,4	36	4 Sets			
5400 / 5400L	965,0	38	2 Sets		2 Sets	
5400	1.016,0	40	2 Sets		2 Sets	
5400L	1.016,0	40	3 Sets		1 Set	
5400	1.066,8	42	2 Sets		1 Set	1 Set
5400L	1.066,8	42	3 Sets			1 Set
5400	1.117,6	44	2 Sets		2 Sets	
5400L	1.117,6	44	2 Sets		1 Set	1 Set
5400	1.168,4	46	2 Sets		2 Sets	
5400L	1.168,4	46	2 Sets		1 Set	1 Set
5400	1.219,2	48	2 Sets			2 Sets
5400L	1.219,2	48	3 Sets			1 Set
5400 / 5400L	1.270,0	50	3 Sets			1 Set
5400 / 5400L	1.320,8	52	2 Sets	1 Set		1 Set
5400	1.371,6	54		1 Set	3 Sets	
5400L	1.371,6	54	1 Set	1 Set	2 Sets	
5400 / 5400L	1.422,4	56	1 Set		3 Sets	
5400 / 5400L	1.473,2	58			3 Sets	1 Set
5400	1.524,0	60		1 Set	2 Sets	1 Set
5400L	1.524,0	60		1 Set	3 Sets	

FR 8100 | Griffleiste mit Verriegelungsfunktion im geschlossenen und geöffneten Zustand



Spezifikationen

-  Kunststoff, Edelstahl

Hinweise

- wird als Set für den Zusammenbau geliefert
- für den Einsatz im Außenbereich sowie Fahrzeugbau geeignet
- Druckknopf zur Entriegelung
- automatische Verriegelung im geschlossenen und geöffneten Zustand
- getestet auf 30.000 Schließzyklen
- geeignet für Schubkastenbreiten bis zu 1.622 mm (63,86 in.)

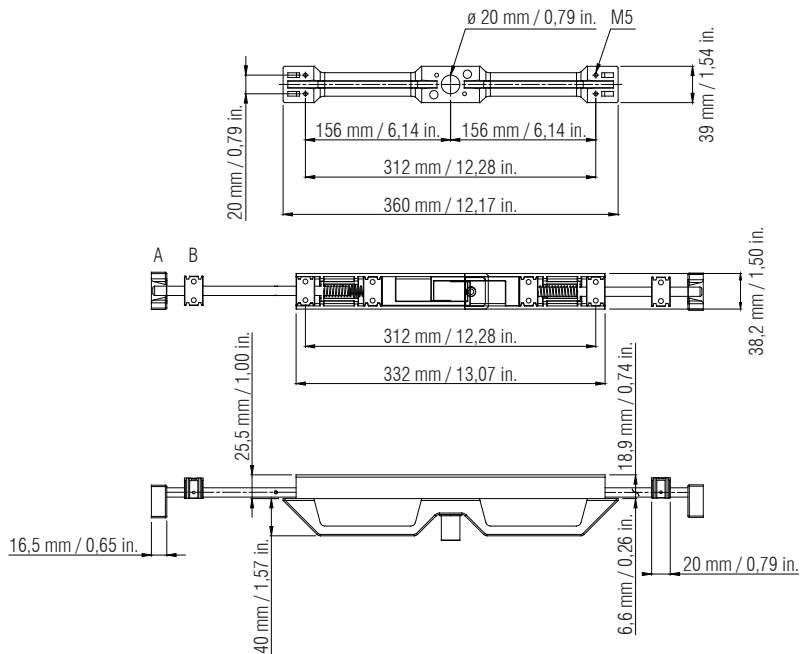
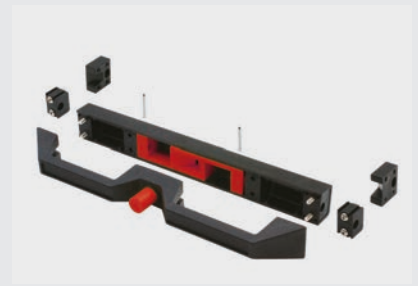

Bezeichnung	Gewicht		Best. Nr.
	kg	lbs.	
Griffleiste FR 8100 mit 2 Stück 500 mm (19,69 in.) Chromstahldrehstangen	1,70	3,75	*
Griffleiste FR 8100 mit 2 Stück 750 mm (29,53 in.) Chromstahldrehstangen	2,10	4,63	*

Verpackungseinheit – Set, alle Längen: 1

* auf Anfrage



Zeichenlegende auf der Innenseite.

Fulterer®

FULTERER Auszugssysteme 2023

Unsere allgemeinen Geschäftsbedingungen finden Sie auf: www.fulterer.com/AGB

IMPRESSUM

Abbildungen, Maßangaben und technische Daten im Katalog dienen nur zur Veranschaulichung und können jederzeit geändert und neuen Erfordernissen angepasst werden. Wir behalten uns vor, technische Änderungen jederzeit durchzuführen. Mit Erscheinen dieses Kataloges verlieren alle vorherigen Ausgaben ihre Gültigkeit. Für Satz- und Druckfehler sowie Irrtümer übernehmen wir keine Haftung. Alle Rechte vorbehalten. Verwendung von Texten und Abbildungen bzw. Nachdruck – auch auszugsweise – nur mit unserer schriftlichen Genehmigung. Für alle Lieferungen gelten die FULTERER Verkaufs-, Lieferungs- und Zahlungsbedingungen (AGB), die auf www.fulterer.com eingesehen werden können.

© FULTERER AG & Co KG – Lustenau, Österreich 2023



LEGENDE

-  aufliegende Montage
-  seitliche Montage
-  hängende Montage
-  Bodenmontage
-  Einbaubreite
-  Rollenart
-  Kugellkäfig
-  Material
-  Temperaturbereich
-  Tragkraft
-  integriertes ECD
-  optionales ECD
-  NSF zertifiziert

MONTAGEANLEITUNGEN

Detaillierte Montageanleitungen, bzw. das technische Datenblatt für alle Produkte, finden Sie auf www.fulterer.com

FULTERER AG & CO KG

Höchster Strasse 11
Postfach 67
6890 Lustenau
AUSTRIA

T +43 5577 8130
F +43 5577 8130 129
info@fulterer.com
www.fulterer.com

FULTERER AG

Industriestrasse 35
9430 St. Margrethen
SWITZERLAND

T +41 71 747 61 61
F +41 71 747 62 29
info@fulterer.com
www.fulterer.com

FULTERER USA, INC.

542 Townsend Avenue
High Point, NC 27263-4552
USA

T +1 336 431 4646
F +1 336 431 4620
info@fultererusa.com
www.fultererusa.com

FULTERER USA, INC.

1900 Proforma Avenue, Unit F-2
Ontario, CA 91761
USA

T +1 909 947 0407
F +1 909 947 0409
info@fultererusa.com
www.fultererusa.com

FULTERER MÉXICO

S. DE R.L. DE C.V
Av. Morelos 26-28
CP 06040 Ciudad de México
MEXICO

T +52 55 2345 3248
mexico@fulterer.com
www.fulterer.com

FULTERER BRASIL EIRELI

Avenida Sete de Setembro 5011,
Cj. 802
Água Verde
80250-205 Curitiba/PR
BRAZIL

brasil@fulterer.com
www.fultererusa.com

**FULTERER GUANGZHOU
TRADING CO., LTD.**

101 of Workshop, Building 1,
No.13 Shinan Road,
Dongchong Town
Nansha District, Guangzhou City
PEOPLES REPUBLIC OF CHINA

T +86 20 313 60 424
china@fulterer.com
www.fulterer.com

